

4b
OX

 finder®



PER UN IMPIANTO PRATICO E INNOVATIVO

*Prese elettriche brevettate, alimentatori USB,
controlli smart e molto altro*

4box

propone un'ampia gamma di soluzioni moderne che **rivoluzionano** il mondo delle **prese** e dei **comandi**.

Prodotti di utilizzo quotidiano e al contempo innovativi che rendono l'installazione un processo **facile, veloce e sicuro**.

Side, P503 e **USBP40** sono dispositivi dotati di brevetti che certificano una vera evoluzione.

4box vanta inoltre prodotti come **Wide, Uniko** e gli **alimentatori USB** con tecnologia Power Delivery da 20 W.

Da oggi 4box è parte del gruppo Finder.

Finder e 4box condividono una cultura basata sulla ricerca di soluzioni **semplici** e **originali**, capaci di generare valore aggiunto per il cliente. La fusione di queste realtà è volta allo **sviluppo** e alla **distribuzione** di nuovi prodotti e tecnologie, supportando al meglio gli utenti sia in fase pre che post vendita e facendo evolvere nuovamente l'esperienza di utilizzo.



BREVETTATO

4b
OX



Indice prodotti

SERIE P p.06



4b Side

p.08

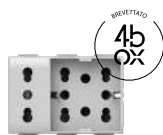

4b Side XL

p.14



4b P40

p.16



4b P503

p.20



4b Bitappo

p.24

SERIE C p.28



4b Uniko

p.30

SERIE U p.38



4b USB 2.1

p.40



4b USB 2.4

p.40



4b USB CA 20W

p.44

NEW



4b USB CCA 20W

p.48



4b USBP40 3.0

p.52



4b USBP503

p.56



4b Power Bag

p.60

SERIE **B** p.62



4b Libero

p.64



4b Placche

p.68



4b Bundle

p.72



4b Hide

p.74



4b Titappo

p.78

SERIE **E** p.80



4b Wide

p.82



4b Externa IP40

p.88



4b Externa IP55

p.88

NEW SERIE **S** p.90



4b P40 S

p.94



4b UnikoLite S

p.98



4b UnikoPro S

p.102



4b RelèLite S

p.106



4b RelèPro S

p.106



SERIE P

I prodotti della **SERIE P** sono **compatibili** con le principali serie civili di Bticino®, Vimar® e Gewiss®. La sicurezza dei prodotti è garantita dai severi standard qualitativi di 4box che, nel rispetto delle normative, assicurano sia a chi li installa che a chi li utilizza la massima affidabilità nel tempo.

SERIE P, prese elettriche brevettate, funzionali e innovative.



4b Side

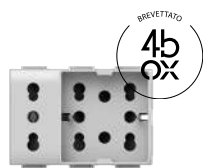

4b Side XL



4b P40

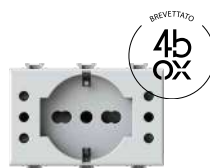

4b P503



4b Bitappo



4b Side

Un prodotto che permette di rinunciare agli adattatori, perché in soli due moduli si può disporre della funzionalità di tre frutti: una presa schuko oppure due prese bipasso. Side è disponibile per le serie civili più diffuse.

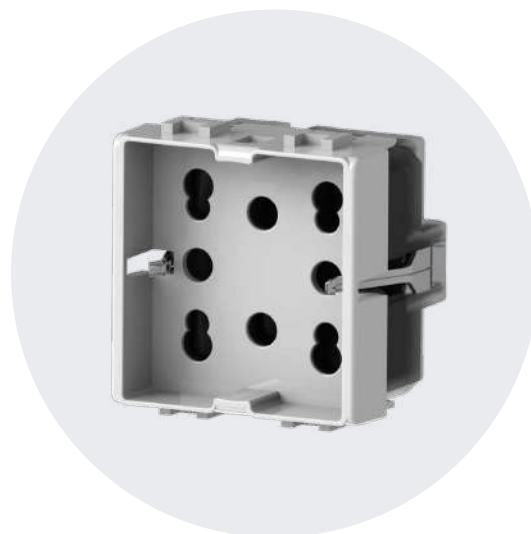

Tre per uno? Fa sempre uno

Un frutto racchiude una presa schuko o due bipasso.
Un nuovo, rivoluzionario concetto di multipresa per **dire basta agli adattatori**.

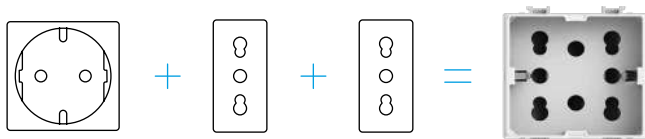

Compatibile con le serie civili più diffuse

Bticino®
Matix™, Matix Magic™, LivingLight™,
contenitori Idrobox™

Vimar®
Plana™, Arkè™, Eikon™, contenitori IsoSet™

Gewiss®
System™, Chorus™, contenitori Combi™

Side è uno fra i tanti prodotti 4box ad essere unico nel suo genere, è totalmente progettato in Italia e coperto da brevetto.

Schuko, Bipasso, o Side!



Highlights

3 Tre prese in una,
una schuko o due bipasso

Compatibile con le serie
civili più diffuse

Non necessita
di adattatore

€ Prezzo più vantaggioso,
risparmio economico

Un unico morsetto per
un'installazione facile e veloce

® Side è un prodotto
brevettato



Un concentrato di ingegno e creatività

Side è una delle più grandi rivoluzioni di 4box. Nasce da un'idea semplice che porta a un grande risultato: **ottenere in un unico frutto la funzionalità di tre frutti distinti.**

Side si fa in 4 per te



1. Basta adattatori

Con Side potrai collegare i dispositivi dotati di spine schuko senza l'utilizzo degli adattatori.

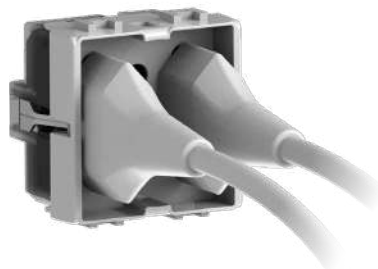

2. Salvaspazio

Grazie a Side potrai utilizzare due spine da 10 A o 16 A in contemporanea in un unico frutto.



3. Versatile

Side ti consente l'utilizzo delle spine standard italiane (2P 10 A, 2P+T 10 A, 2P+T 16 A) e di quella tedesca (2P+T).



4. Facile da installare

Side è dotata di un unico morsetto grazie al quale anche l'installazione risulta più semplice e veloce.

4b Side | PER EXTERNA* IP40 E IP55

Side è disponibile anche in versione Externa IP40 e IP55 per dare più funzionalità e versatilità anche in quegli ambienti in cui per normativa si utilizzano apparecchi di questo tipo. Con Side non c'è bisogno di adattatori per collegare bidoni aspiratutto, idropulitrici, tosaerba, compressori o semplici elettrodomestici. Tutto con un'unica presa, massima sicurezza e rispetto delle normative vigenti.

**Puoi trovare Externa IP40 e IP55 a pag. 88*



4b Side | PER PANNELLO

Side Pannello è la presa che non ha bisogno né di telai per l'installazione né di placche per completare il punto presa. Ideale per postazioni di lavoro, mobili per ufficio, pannelli rack e carrozze ferroviarie.



4b Side | PER HIDE*

L'innovazione ai massimi livelli.
Side è disponibile anche con Hide per completare la rivoluzione nel campo elettrico.

**Puoi trovare Hide a pag. 74*



Catalogo



Side è compatibile con le più diffuse serie civili, scopri i codici dei modelli attualmente disponibili.

Spine adatte a Side

Standard italiano

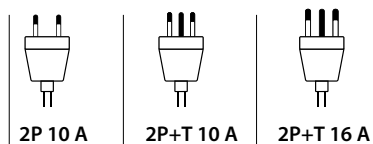

Standard tedesco

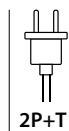

Side compatibile con Bticino®



4B.AM.H21
Side per
Matix™
Bianca



4B.AMR.H21
Side per
Matix™
Rossa



4B.A.H21
Side per
Matix Magic™
Avorio



4B.N.H21
Side per
LivingLight™
Bianca



4B.L.H21
Side per
LivingLight™
Antracite



4B.NT.H21
Side per
LivingLight™
Tech



4B.LR.H21
Side per
LivingLight™
Rossa

Side compatibile con Vimar®



4B.V14.H21
Side per
Plana™
Bianca



4B.V14SL.H21
Side per
Plana™
Silver



4B.V14R.H21
Side per
Plana™
Rossa



4B.V19B.H21
Side per
Arkè™
Bianca



4B.V19.H21
Side per
Arkè™
Grigia



4B.V19R.H21
Side per
Arkè™
Rossa



4B.V19M.H21
Side per
Arkè™
Metal



4B.V20B.H21
Side per
Eikon™
Bianca



4B.V20.H21
Side per
Eikon™
Grigia



4B.V20N.H21
Side per
Eikon™
Next



4B.V20R.H21
Side per
Eikon™
Rossa

Side compatibile con Gewiss®



4B.G20.H21
Side per
System™
Bianca



4B.G20R.H21
Side per
System™
Rossa



4B.G10.H21
Side per
Chorus™
Bianca



4B.G12.H21
Side per
Chorus™
Nera



4B.G14.H21
Side per
Chorus™
Titanio

Side pannello



4B.SP.BN
Side per
pannello
Bianca



4B.SP.AN
Side per
pannello
Antracite

4b Side XL

L'evoluzione di Side è una presa rivoluzionaria nel suo genere: SIDE XL. Un punto presa pratico, comodo e compatibile con le principali serie civili. Competitiva anche nel prezzo.

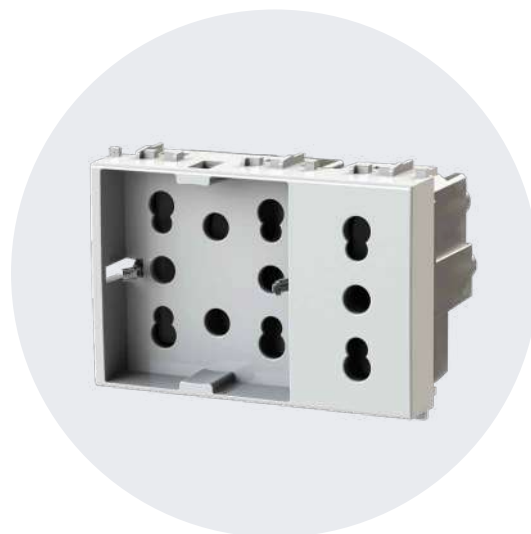

Quattro prese in una

Una presa schuko e una bipasso o tre bipasso in soli tre moduli, con la bipasso disponibile anche a schuko inserita. Ideale per cablaggi dedicati e prese comandate.

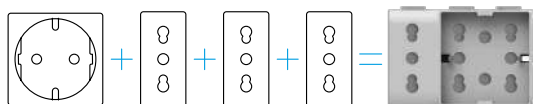

Compatibile con le serie civili più diffuse

Bticino®
Matix™, LivingLight™

Vimar®
Plana™



Highlights

- 4

Quattro prese in una,
una schuko e una bipasso o tre bipasso
- €

Prezzo più vantaggioso,
risparmio economico
- ⊗

Compatibile con le serie
civili più diffuse
- ®

Side XL è un prodotto
brevettato
- ✕

Non necessita
di **adattatore**

Catalogo

Side XL compatibile con Bticino®



4B.AM.H21.XL
Side XL per
Matix™
Bianca



4B.N.H21.XL
Side XL per
LivingLight™
Bianca



4B.L.H21.XL
Side XL per
LivingLight™
Antracite



4B.NT.H21.XL
Side XL per
LivingLight™
Tech

Side XL compatibile con Vimar®



4B.V14.H21.XL
Side XL per
Plana™
Bianca



Spine adatte a Side XL

Standard italiano

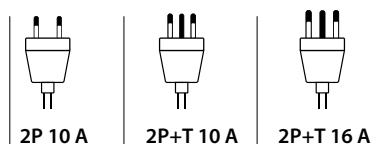

Standard tedesco

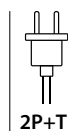

4b P40

La nuova presa standard universale di 4box.
Con P40 è possibile disporre in un'unica
presa della funzionalità dei due frutti
elettrici più utilizzati nelle nostre case: una
presa schuko oppure una presa bipasso.
P40 è disponibile per le serie civili più diffuse.

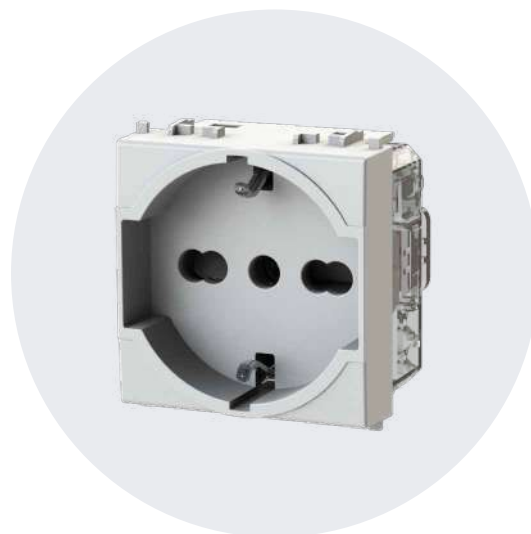

Compatibile con le serie civili più diffuse

Bticino®
Matix™, LivingLight™

Vimar®
Plana™, Arkè™

Gewiss®
System™

Più **compatibile**

P40 è esteticamente simile alla serie civile con cui è **compatibile per finitura e colore**. Questo la rende una valida alternativa alle tradizionali prese in commercio.

Più **innovativa**

Grazie allo spellacavo **Stripper** incorporato che ti permette di **spellare cavi** di 1,5 mm² e 2,5 mm² di diametro, senza l'uso di utensili.

Più **flessibile**

Una soluzione che permette di realizzare un impianto elettrico **più flessibile e adatto ad ogni esigenza**.

Highlights



Compatibile con le serie civili più diffuse



Prezzo più vantaggioso, risparmio economico



Non necessita di **adattatore**



Possibilità di rendere **P40 illuminabile**



Basta utensili!
Spellacavo incorporato



Catalogo

La nuova presa universale di 4box

4box arricchisce la sua collezione con una presa universale: il nuovo punto presa è pratico, comodo e compatibile con le principali serie civili. Competitiva anche nel prezzo.

Spine adatte a P40

Standard italiano

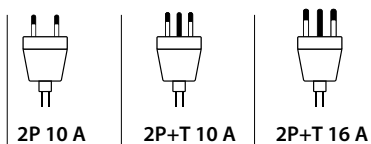

Standard tedesco

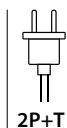

P40 compatibile con Bticino®



4B.AM.P40
P40 per
Matix™
Bianca



4B.AMR.P40
P40 per
Matix™
Rossa



4B.N.P40
P40 per
LivingLight™
Bianca



4B.NT.P40
P40 per
LivingLight™
Tech



4B.L.P40
P40 per
LivingLight™
Antracite



4B.LR.P40
P40 per
LivingLight™
Rossa

P40 compatibile con Vimar®



4B.V14.P40
P40 per
Plana™
Bianca



4B.V14R.P40
P40 per
Plana™
Rossa



4B.V19.P40
P40 per
Arkè™
Grigia



4B.V19B.P40
P40 per
Arkè™
Bianca



4B.V19M.P40
P40 per
Arkè™
Metal

P40 compatibile con Gewiss®



4B.G20.P40
P40 per
System™
Bianca



4B.G20R.P40
P40 per
System™
Rossa

4b P503

P503 permette di ottimizzare lo spazio a disposizione offrendo la miglior prestazione possibile in termini di soluzioni di applicazione.

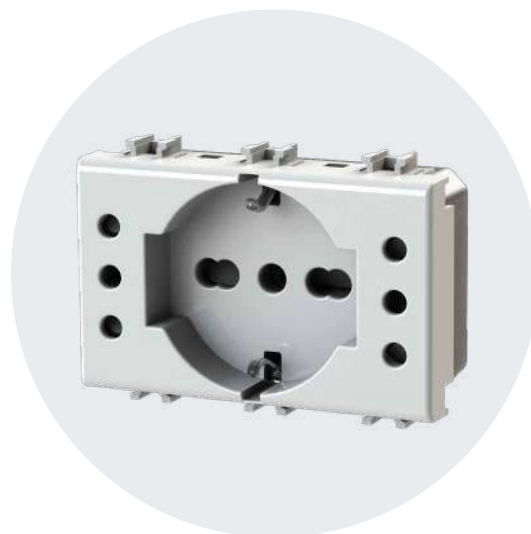

Il nuovo standard di multipresa in soli 3 moduli

P503 è una presa da incasso che racchiude una presa schuko universale, tre prese da 10 A e una presa 10/16 A in soli 3 moduli. P503 è dotata di un unico morsetto di alimentazione per un'installazione facile e veloce.

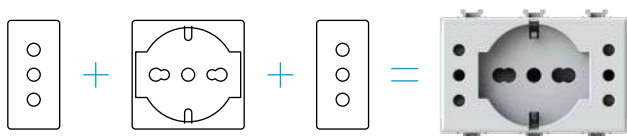

Compatibile con le serie civili più diffuse

Bticino®
Matix™, LivingLight™, LivingNow™

Vimar®
Plana™, Arké™



Più compatibile

P503 è esteticamente simile alla serie civile con cui è **compatibile per finitura e colore**. Questo la rende una valida alternativa alle tradizionali prese in commercio.

Più innovativa

Con un **unico morsetto di alimentazione** è più veloce da installare e non necessita di opere murarie. **Il nuovo standard in soli 3 moduli.**

Più flessibile

Una soluzione che permette di realizzare un impianto elettrico **più flessibile e adatto ad ogni esigenza.**

Highlights

5 Cinque prese in una, una schuko, 3 prese 10 A e 1 presa 10/16 A

Compatibile con le serie civili più diffuse

Non necessita di adattatore

€ Prezzo più vantaggioso, risparmio economico

Un unico morsetto per un'installazione facile e veloce

® P503 è un prodotto brevettato



Magia?

No, innovazione



1. Basta adattatori

Con P503 potrai collegare i dispositivi dotati di spine schuko senza l'utilizzo degli adattatori.

2. Salvaspazio

Grazie a P503 potrai utilizzare tre spine in contemporanea in un unico frutto da tre moduli.

Un **unico** morsetto di alimentazione

P503 è dotata di **un unico morsetto** grazie al quale anche l'installazione risulta più semplice e veloce.



- Permette un **cablaggio agevole e veloce** grazie all'**unico morsetto** di alimentazione
- Per il **passaggio dei cavi**, lo spazio disponibile dal fondo è compreso tra **1.7 cm e 2 cm** a seconda dei modelli di scatola

Sapevi che...

Le spine 10 A sono utilizzate per:

- Monitor PC
- Computer portatili
- Piastre per capelli
- Deumidificatori
- Spazzolini elettrici
- Casse soundbar
- Televisori
- Impianti hifi stereo
- Ventilatori
- Friggitrici ad aria
- Frullatori e spremiagrumi
- Console da gaming
- Assistenti vocali
- Aspirapolvere senza fili

E per tutto il resto?

Nessun problema, ci pensa la P40.

Catalogo

P503 compatibile con Bticino®



4BP503.AM
P503 per
Matix™
Bianca

P503 compatibile con Vimar®



4BP503.V14
P503 per
Plana™
Bianca



4BP503.L
P503 per
LivingLight™
Antracite



4BP503.N
P503 per
LivingLight™
Bianca



4BP503.NT
P503 per
LivingLight™
Tech



4BP503.V19
P503 per
Arkè™
Grigia



4BP503.V19B
P503 per
Arkè™
Bianca



4BP503.V19M
P503 per
Arkè™
Metal



4BP503.KG
P503 per
LivingNow™
Nera



4BP503.KM
P503 per
LivingNow™
Sabbia



4BP503.KW
P503 per
LivingNow™
Bianca

Spine adatte a P503

Standard italiano

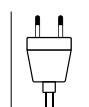

2P 10 A

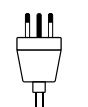

2P+T 10 A

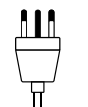

2P+T 16 A

Standard tedesco

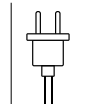

2P+T

4b Bitappo

Bitappo è l'innovativa soluzione di 4box pensata per semplificare e velocizzare il lavoro dell'installatore. Una presa da 10/16 A e 2 copriferro pronti per essere installati. All'occorrenza i copriferro si possono rimuovere per comporre un punto presa ogni volta diverso a seconda delle necessità.



Una **soluzione pronta all'uso**,
più semplice e innovativa
per il **punto presa**

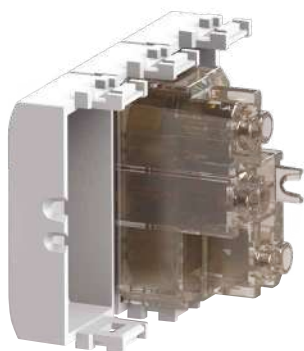

**Compatibile con le
serie civili più diffuse**

Bticino®
Matix™, LivingLight™

Vimar®
Plana™, Arkè™

Gewiss®
System™

Più veloce

Una soluzione **pronta all'uso** che riduce il tempo di installazione.

Più facile

Una soluzione che **semplifica** la fase di progettazione e preventivazione dell'impianto.

Più innovativa

Grazie a **Stripper** l'innovativo spellacavo incorporato che ti permette di spellare cavi di 1,5 e 2,5 mm² di diametro, senza l'uso di utensili.

Highlights



Un solo prodotto per punto presa, una bipasso e due copriforo

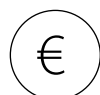

Prezzo più vantaggioso, risparmio economico



Compatibile con le serie civili più diffuse



Installazione facile e veloce



Basta utensili!
Spellacavo incorporato



Scegli, stacca e installa

Bitappo nasce per **semplificare e velocizzare** il tuo lavoro.

La praticità che aspettavi in un unico prodotto modulare pronto all'uso che all'occorrenza **puoi scomporre e ricomporre a tuo piacimento** per personalizzare il tuo punto presa con soluzioni sempre diverse.



1. Scegli



2. Stacca



3. Installa

Stripper!

Una soluzione geniale

4box presenta **Stripper**, una soluzione tanto semplice quanto geniale che ti permette di **spellare cavi** di due diametri differenti velocizzando il processo di installazione e senza utilizzare altri utensili.



1. Scegli il diametro

Gira il tuo copriforo, troverai due incavi per spellare cavi di 1,5 mm² e 2,5 mm² di diametro.



2. Inserisci il cavo

Una volta scelto l'incavo, inserisci il cavo da spellare.



3. Premi e incidi

Premi leggermente il cavo e ruotalo per incidere la guaina grazie al profilo tagliente dell'incavo.



4. Tira il cavo

Tira il cavo verso l'esterno per eliminare la guaina tagliata.

Catalogo

Side compatibile con Bticino®



4B.AM.BT
Bitappo per
Matix™
Bianca

Side compatibile con Vimar®



4B.V14.BT
Bitappo per
Plana™
Bianca



4B.N.BT
Bitappo per
LivingLight™
Bianca



4B.L.BT
Bitappo per
LivingLight™
Antracite



4B.NT.BT
Bitappo per
LivingLight™
Tech



4B.V19B.BT
Bitappo per
Arkè™
Bianca

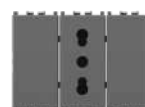

4B.V19.BT
Bitappo per
Arkè™
Grigia



4B.V19M.BT
Bitappo per
Arkè™
Metal

Side compatibile con Gewiss®



4B.G20.BT
Bitappo per
System™
Bianca

Spine adatte a Bitappo

Standard italiano

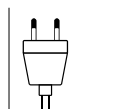

2P 10 A

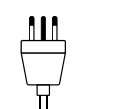

2P+T 10 A

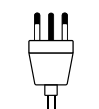

2P+T 16 A



SERIE C

Semplificare il lavoro dell'installatore è uno degli obiettivi principali di 4box.

Uniko è il comando multifunzione compatibile con le principali serie civili di Bticino®, Vimar® e Gewiss® che, in un unico dispositivo, permette di realizzare le cinque tipologie di funzione a seconda delle modalità di collegamento dei cavi nei morsetti posti sul retro.

Interruttore, deviatore, invertitore e pulsante NO/NC in un unico comando per garantire massima flessibilità e velocità d'installazione.

SERIE C, più vantaggi con un solo codice.



4box Uniko

4b Uniko

Uniko si fa in cinque.

Interruttore, deviatore, invertitore e pulsante (NO/NC), tutto in un solo comando.

Uniko è la nuova soluzione intelligente di 4box, compatibile con le principali serie civili, che permette di realizzare le cinque tipologie di comando a seconda della modalità di collegamento dei cavi nei morsetti posti sul retro.

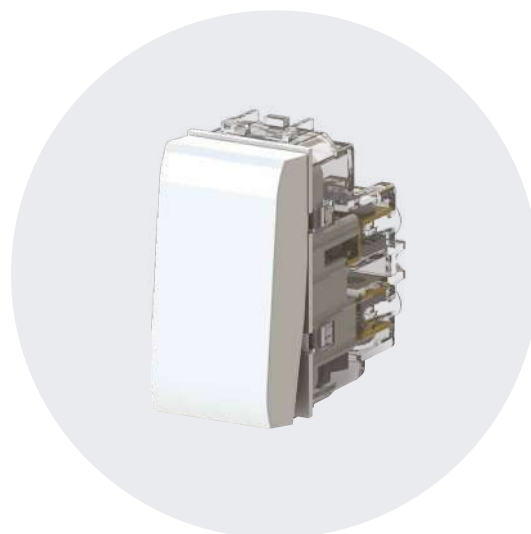

Compatibile con le serie civili più diffuse

Bticino®
Matix™, LivingLight™

Vimar®
Plana™, Arkè™, Eikon™

Gewiss®
System™, Chorus™

Più comodo

Decidi al momento come utilizzare **Uniko**. In caso di sostituzione di un comando difettoso hai sempre quello che ti serve per effettuare l'intervento.

Più vantaggioso

Conveniente anche nel prezzo, Uniko offre le sue molteplici soluzioni a un **prezzo competitivo** rispetto ai tradizionali comandi.

Più compatibile

Uniko è **esteticamente simile** alla serie civile con cui è compatibile per finitura e colore. Questo lo rende una valida alternativa ai tradizionali comandi in commercio.

Highlights

5 **Cinque in uno:** interruttore, deviatore, invertitore e pulsante NO/NC

 **Compatibile** con le serie civili più diffuse

 **Non cambi comando** per cambiare funzione

 **Prezzo più vantaggioso,** risparmio economico

 Possibilità di rendere **Uniko illuminabile**

 Uniko è un prodotto **brevettato**



Da basculante a pulsante con un semplice gesto

Un innovativo meccanismo di inclusione ed esclusione della molla all'interno del comando permette, utilizzando un normale giravite a croce o a taglio, di decidere se utilizzare **Uniko** come **comando basculante** o come **pulsante**. Il tutto in modo **facile, veloce e sicuro!**

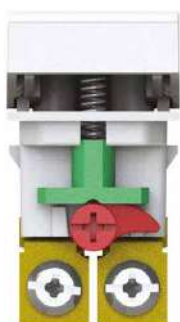

1. Scegli

Scegli se utilizzare Uniko come interruttore, deviatore, invertitore o come pulsante (NO/NC)*. **Se cambi idea, Uniko è facilmente convertibile.**

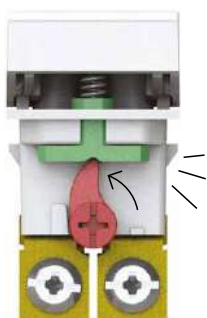

2. Cambia

Con un normale giravite ruota la leva **verso l'alto** per utilizzare Uniko come pulsante, ruota la leva **verso il basso** per utilizzare Uniko come comando basculante.



Cinque comandi in uno. Decidi, collega, fatto!

È possibile determinare la funzione del comando in base a come si collegano i cavi.

Ogni comando è accompagnato da un foglio istruzioni che spiega in modo facile e intuitivo come effettuare i collegamenti per ottenere un interruttore, un deviatore, un invertitore o un pulsante (NO/NC).

**Nell'impiantistica esistono due tipi di pulsanti:*

- **Normally open (NO):** in italiano "normalmente aperto", appena viene premuto chiude il circuito.
- **Normally closed (NC):** in italiano "normalmente chiuso", appena viene premuto apre il circuito.

1. Interruttore

L'interruttore unipolare è un dispositivo con cui è possibile comandare l'accensione o lo spegnimento delle lampade o altri apparecchi da un solo e unico punto dell'abitazione e dal quale è comunque possibile accendere il numero di lampade desiderate.

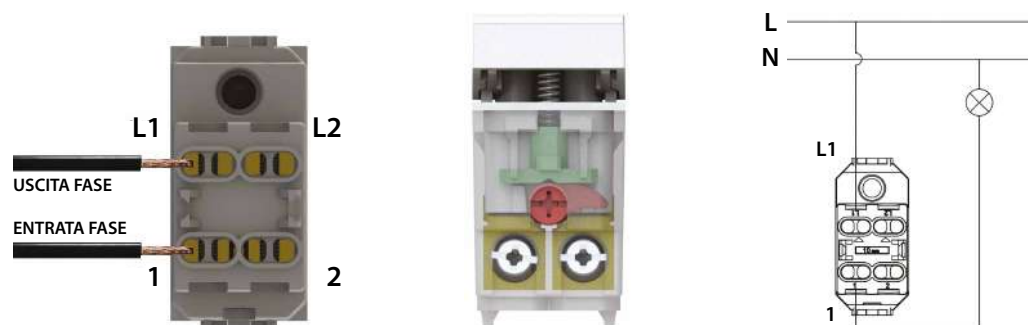

2. Deviatore

Il deviatore è un dispositivo con il quale è possibile comandare l'accensione o lo spegnimento delle lampade o altri apparecchi da 2 o più punti differenti. Per effettuare il collegamento su 2 punti luce differenti che comandano la stessa lampada, è necessario utilizzare 2 deviatori collegati fra loro.

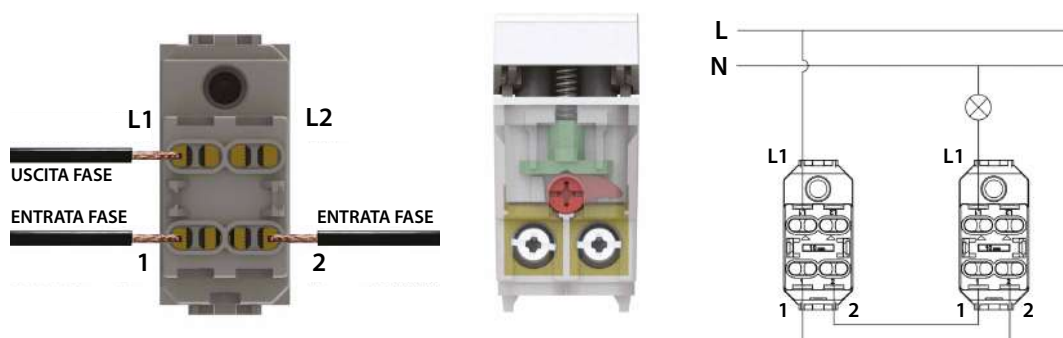

3. Invertitore

L'invertitore è un dispositivo con il quale è possibile comandare l'accensione o lo spegnimento delle lampade o altri apparecchi da 3 o più punti differenti. Aggiungendo un invertitore a 2 deviatori si può comandare l'accensione da 3 punti distinti; oltre ai 3 punti occorrono sempre e solo 2 deviatori e un numero di invertitori necessari a completare l'impianto.

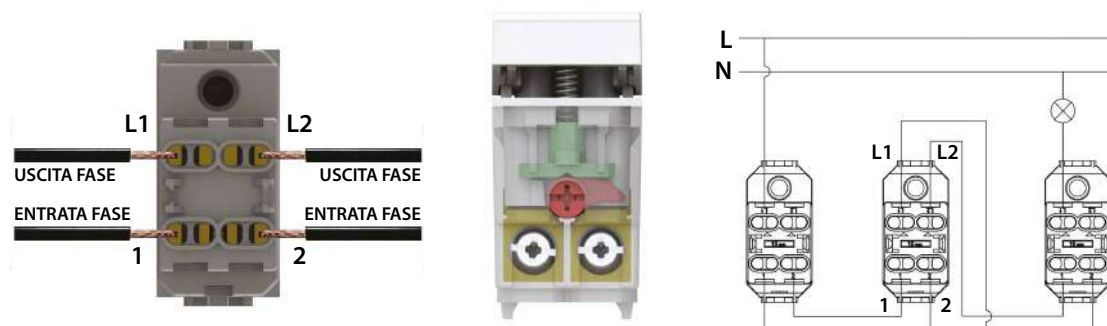

4. Pulsante

Il pulsante è un dispositivo che viene utilizzato solitamente in presenza di circuiti a relè. È dotato di un meccanismo a molla che una volta premuto, permette di inviare un impulso alla bobina che comanda l'accensione o lo spegnimento delle lampade o altri apparecchi. Con il pulsante è possibile comandare il carico da 1 a più punti distinti.

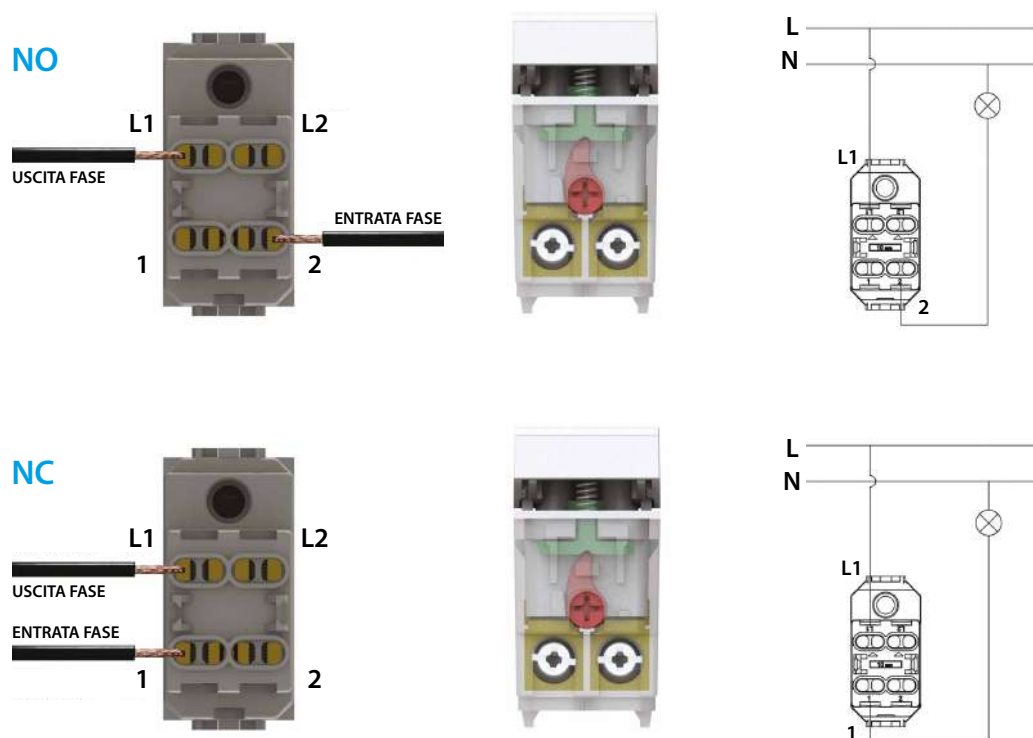

Catalogo

Più vantaggi
in **un solo codice**



Tipologie di utilizzo di Uniko

Interruttore

Deviatore

Invertitore

Pulsante (NO/NC)

Uniko compatibile con Bticino®



4B.AM.CU
Uniko per
Matix™
Bianca



4B.N.CU
Uniko per
LivingLight™
Bianca



4B.L.CU
Uniko per
LivingLight™
Antracite



4B.NT.CU
Uniko per
LivingLight™
Tech

Uniko compatibile con Vimar®



4B.V14.CU
Uniko per
Plana™
Bianca



4B.V19B.CU
Uniko per
Arkè™
Bianca



4B.V19.CU
Uniko per
Arkè™
Grigia



4B.V19M.CU
Uniko per
Arkè™
Metal

Uniko compatibile con Gewiss®



4B.G20.CU
Uniko per
System™
Bianca



SERIE U

L'impianto elettrico **si evolve** grazie all'utilizzo degli alimentatori USB da incasso per le serie civili. I prodotti della **SERIE U** garantiscono la massima velocità di ricarica con un minimo ingombro evitando l'uso degli alimentatori esterni. Caratterizzati dalla **perfetta compatibilità** estetica e funzionale con le principali serie civili di Bticino[®], Vimar[®] e Gewiss[®] e realizzati secondo i più recenti standard tecnologici assicurano a tutti dispositivi la corretta alimentazione e ricarica nel minor tempo possibile.

SERIE U. Massima velocità di ricarica per tutti i tuoi dispositivi.



4b USB 2.1 2.4



4b USB CA 20W



4b USB CCA 20W



4b USBP40 3.0



4b USBP503



4b Power Bag

4b USB 2.1 2.4

USB 2.1 e 2.4 sono le prese USB su modulo singolo di 4box con un carico massimo in uscita rispettivamente di 2.1 e 2.4 A; ideali per la ricarica veloce di smartphone, tablet e altri dispositivi, senza l'ingombro di alimentatori. Le più veloci e potenti.



La gamma di **alimentatori USB** più **veloci** e **potenti** su modulo singolo

Massima potenza, perfetta compatibilità estetica e minimo ingombro sono le caratteristiche vincenti di questi prodotti la cui qualità è stata certificata dai laboratori di IMQ ottenendo il relativo marchio.



Compatibile con le serie civili più diffuse

Bticino[®]
Matix[™], LivingLight[™], Axolute[™]

Vimar[®]
Plana[™], Arkè[™]

Gewiss[®]
Chorus[™]

Più **ordine**

Semplificazione: il dispositivo può essere collegato direttamente alle prese USB 2.1 e 2.4 **senza la necessità di alimentatori** che generano inutili ingombri.

Più **possibilità**

Personalizzabile: Crea le combinazioni che più preferisci grazie alla **modularità** del modulo singolo. **Abbinale** a una bipasso, una Side o un copriforo in totale libertà.

Highlights



2.1 A e 2.4 A



Perfetta compatibilità estetica con le serie civili più diffuse



Carica i tuoi dispositivi senza l'uso degli alimentatori



Prezzo più vantaggioso, risparmio economico

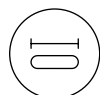

Minimo ingombro, soli 47 mm di profondità

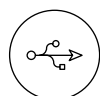

Dotate di connettore di tipo A e di due uscite su un modulo singolo (USB 2.4)



Catalogo

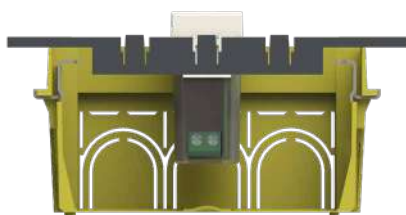

Piccolo ingombro, maxi vantaggio

Grazie al minimo ingombro delle prese USB, lo spazio a disposizione per il cablaggio è ampio per una comoda installazione (da 1,2 cm a 1,5 cm dal fondo scatola a seconda dei modelli).

Connettori adatti

USB 2.1



Tipo A

USB 2.4



Tipo A

Compatibile con Bticino®

4B USB 2.1



4B.AM.USB
USB 2.1 per
Matix™
Bianca

4B USB 2.4



4B.AM.USB.24
USB 2.4 per
Matix™
Bianca



4B.N.USB
USB 2.1 per
LivingLight™
Bianca



4B.N.USB.24
USB 2.4 per
LivingLight™
Bianca



4B.L.USB
USB 2.1 per
LivingLight™
Antracite



4B.L.USB.24
USB 2.4 per
LivingLight™
Antracite



4B.NT.USB
USB 2.1 per
LivingLight™
Tech



4B.NT.USB.24
USB 2.4 per
LivingLight™
Tech



4B.HD.USB
USB 2.1 per
Axolute™
Bianca

Compatibile con Gewiss®

4b USB 2.1



4B.G12.USB
USB 2.1 per
Chorus™
Nera

4b USB 2.4



4B.G10.USB.24
USB 2.4 per
Chorus™
Bianca

Compatibile con Vimar®

4b USB 2.1



4B.V14.USB
USB 2.1 per
Plana™
Bianca

4b USB 2.4



4B.V14.USB.24
USB 2.4 per
Plana™
Bianca



4B.V19B.USB.24
USB 2.4 per
Arkè™
Bianca



4B.V19.USB.24
USB 2.4 per
Arkè™
Grigia



4B.V19M.USB.24
USB 2.4 per
Arkè™
Metal

4b USB CA 20W

La gamma di 4box si aggiorna con le nuove arrivate fra le offerte USB a modulo singolo. USB CA 20W è una presa USB dotata di uscita a 20 W in grado di ricaricare velocemente tutti i tuoi dispositivi grazie alla tecnologia Fast Charge e al protocollo Power Delivery.



I nuovi alimentatori USB ancora più veloci e potenti

USB CA 20W è il modulo con un USB C Power Delivery e un USB A Fast Charge che ti garantisce la massima velocità di ricarica in totale sicurezza.



La qualità dell'eccellenza

Massima potenza, perfetta compatibilità estetica e minimo ingombro sono le caratteristiche vincenti di questi prodotti le cui qualità sono state certificate dai laboratori di IMQ ottenendo il relativo marchio.



Compatibile con le serie civili più diffuse

Bticino®
Matix™, LivingLight™, Axolute™, LivingNow™

Vimar®
Plana™, Arkè™

Gewiss®
Chorus™

Più veloce

Fast Charge è una tecnologia che consente la ricarica di dispositivi alimentati a batteria con una **potenza maggiore** rispetto ai tipici 5 W e 2 A consentiti dalla maggior parte degli standard USB. Permette di ricaricare **più in fretta** la batteria del dispositivo, agendo su un amperaggio e voltaggio del caricabatteria, così da **aumentare la capacità di assorbimento della batteria stessa**.

Più sicura

Power Delivery è un **protocollo di ricarica** con connessione **USB C** che fornisce molta più potenza in modo **più veloce e sicuro** dei caricabatteria standard. Con **Power Delivery** puoi caricare il tuo dispositivo fino al **70% più velocemente** rispetto ai caricabatteria standard.

Highlights



20 W, tecnologia **Fast charge** e protocollo **Power Delivery**



Perfetta compatibilità estetica con le serie civili più diffuse



Carica i tuoi dispositivi **senza l'uso degli alimentatori**



Prezzo più vantaggioso, risparmio economico

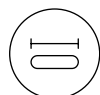

Minimo ingombro, soli 47mm di profondità

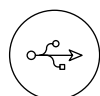

Dotata di un connettore di **tipo C** e uno di **tipo A** su un modulo singolo



Catalogo

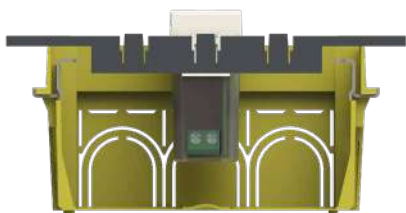

Piccolo ingombro, maxi vantaggio

Grazie al minimo ingombro delle prese USB CA, lo spazio a disposizione per il cablaggio è ampio per una comoda installazione (da 1,2 cm a 1,5 cm dal fondo scatola a seconda dei modelli).

Connettori adatti

USB

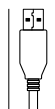

Tipo A

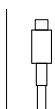

Tipo C

USB CA 20W compatibile con Bticino®



4B.AM.USB.30
USB CA 20W
per **Matix™**
Bianca



4B.N.USB.30
USB CA 20W
per **LivingLight™**
Bianca



4B.HD.USB.30
USB 3.0 A
per **Axolute™**
Bianca



4B.L.USB.30
USB CA 20W
per **LivingLight™**
Antracite



4B.HS.USB.30
USB 3.0 A
per **Axolute™**
Antracite



4B.NT.USB.30
USB CA 20W
per **LivingLight™**
Tech



4B.HC.USB.30
USB 3.0 A
per **Axolute™**
Tech



4B.K.USB.30
USB CA 20W
per **LivingNow™**
3 cover incluse

USB CA 20W compatibile con Vimar®



4B.V14.USB.30
USB CA 20W
per Plana™
Bianca



4B.V19B.USB.30
USB CA 20W
per Arkè™
Bianca



4B.V19.USB.30
USB CA 20W
per Arkè™
Grigia



4B.V19M.USB.30
USB 3.0 A
per Arkè™
Metal

USB CA 20W compatibile con Gewiss®



4B.G10.USB.30
USB 3.0 A
per Chorus™
Bianca



4B.G12.USB.30
USB 3.0 A
per Chorus™
Nera

4b USB CCA 20W

La soluzione più completa per la ricarica USB in un singolo modulo. La presa USB CCA 20W ricarica velocemente i dispositivi, è versatile e garantisce la massima sicurezza.



Più ingressi, più veloci

USB CCA 20W vanta due USB C Power Delivery e uno USB A Fast Charge, in grado di garantire la massima velocità di ricarica e la massima flessibilità applicativa.



Qualità certificata

La certificazione IMQ è la garanzia della qualità di questi dispositivi.



Compatibile con le serie civili più diffuse

Bticino®
Matix™, LivingLight™, LivingNow™

Vimar®
Plana™, Arkè™, Linea™

Più veloce

Fast Charge è una tecnologia che consente la ricarica di dispositivi alimentati a batteria con una **potenza maggiore** rispetto ai tipici 5 W e 2 A consentiti dalla maggior parte degli standard USB. Permette di ricaricare **più in fretta** la batteria del dispositivo, agendo su un amperaggio e voltaggio del caricabatteria, così da **aumentare la capacità di assorbimento della batteria stessa**.

Più sicura

Power Delivery è un protocollo di ricarica con connessione **USB C** che fornisce molta più potenza in modo **più veloce e sicuro** dei caricabatteria standard. Con **Power Delivery** puoi caricare il tuo dispositivo fino al **70% più velocemente** rispetto ai caricabatteria standard.

Highlights



20 W, tecnologia **Fast charge** e protocollo **Power Delivery**



Perfetta compatibilità estetica con le serie civili più diffuse



Carica i tuoi dispositivi **senza l'uso degli alimentatori**



Prezzo più vantaggioso, risparmio economico

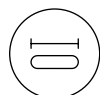

Minimo ingombro, soli 47 mm di profondità

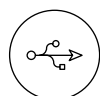

Dotata di due connettori di **tipo C** e uno di **tipo A** su un modulo singolo



Catalogo

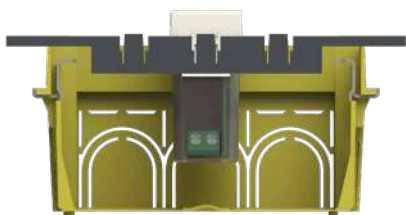

Per tutti gli spazi e tutte le esigenze

L'installazione è semplice grazie allo spazio di cablaggio ampio e si presta alla massima versatilità.

Connettori adatti

USB

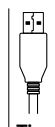

Tipo A

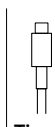

Tipo C

USB CCA 20W compatibile con Bticino®



4USB20WCCA.AM
USB CCA 20W
per **Matix™**
Bianca



4USB20WCCA.N
USB CCA 20W
per **LivingLight™**
Bianca



4USB20WCCA.L
USB CCA 20W
per **LivingLight™**
Antracite



4USB20WCCA.NT
USB CCA 20W
per **LivingLight™**
Tech



4USB20WCCA.K
USB CCA 20W
per **LivingNow™**
3 cover include

USB CCA 20W compatibile con Vimar®



4BUSB20WCCA.V14
USB CCA 20W
per Plana™
Bianca



4BUSB20WCCA.V19B
USB CCA 20W
per Arkè™
Bianca



4BUSB20WCCA.V19
USB CCA 20W
per Arkè™
Grigia



4BUSB20WCCA.V30
USB CCA 20W
per Linea™
3 cover incluse

4b USBP40 3.0

Più di una presa multifunzione.
USBP40 3.0 è la presa che integra in soli 2 moduli una P40 e un alimentatore USB C da 3 A 15 W. Questa presa 4box garantisce contemporaneità d'uso e velocità di ricarica.



Presa **P40** e alimentatore **USB** da **3 A 15 W** integrati in soli **2 moduli**

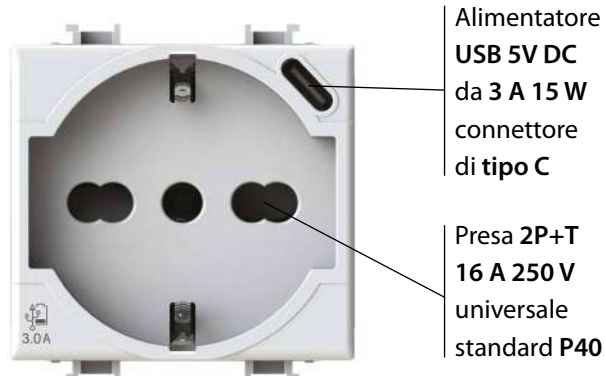

Compatibile con le serie civili più diffuse

Bticino®
Matix™, LivingLight™, LivingNow™

Vimar®
Plana™, Arkè™

Più veloce

L'alimentatore USB è in grado di erogare **fino a 3 A 15 W** garantendo la **massima velocità** di ricarica e grazie al connettore di **tipo C** è in grado di alimentare e ricaricare anche dispositivi come i **PC portatili** **senza l'utilizzo di alimentatori**.

Più moderna

USBP40 3.0 è in grado di garantire l'utilizzo **in contemporanea** sia della tradizionale presa tipo **P40** sia dell'alimentatore **USB**.

Più compatibile

USBP40 3.0 è **compatibile** con le **principali serie civili** oggi in commercio incontrando in questo modo il gusto e la scelta dei clienti anche più esigenti.

Highlights



Massima potenza e velocità di ricarica



USB da 3 A 15 W
dotata di connettore di tipo C



Compatibile con le serie civili più diffuse



USBP40 3.0 è un prodotto **brevettato**



Stop ad adattatori e alimentatori antiestetici



4box reinventa il concetto di presa elettrica

4box integra all'interno di una presa P40 un alimentatore USB da 3 A 15 W andando così incontro alle necessità di un moderno impianto elettrico in grado di rispondere alle esigenze dei clienti più attenti. USBP40 3.0 è un prodotto brevettato.

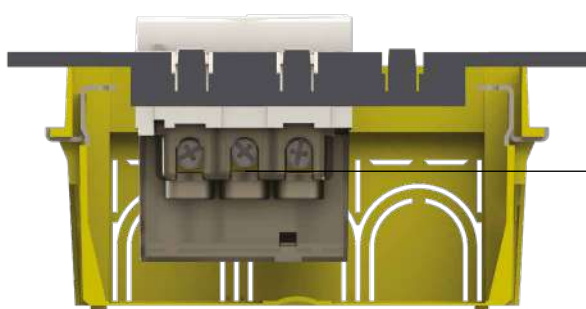

- Permette un cablaggio agevole e veloce grazie all'unico morsetto di alimentazione
- Per il passaggio dei cavi, lo spazio disponibile dal fondo è compreso tra 0.7 cm e 1 cm a seconda dei modelli di scatola

Per l'installatore:

USBP40 3.0 rappresenta un **nuovo argomento di vendita** per l'installatore, che ha la possibilità di proporre al cliente **una nuova soluzione** per arricchire l'impianto elettrico.

Per il distributore:

Il distributore con USBP40 3.0 ha la possibilità di **innovare la sua offerta** proponendo ai suoi clienti **un prodotto unico nel suo genere**.

Per il cliente finale:

Basta ansia da ricarica! Con USBP40 3.0 **avrà sempre disponibile l'alimentatore più veloce e potente** per alimentare e ricaricare tutti i tuoi dispositivi.

USB di tipo A?

Nessun problema!

4box omaggia per ogni singola presa un adattatore da tipo C a tipo A. Per dare la possibilità a chi ancora non dispone del connettore di tipo C sul proprio dispositivo di **utilizzare in modo semplice e immediato** l'alimentatore USB integrato.



Catalogo

Side compatibile con Bticino®



4B.AM.P40.USB
USBP40 3.0
per **Matix™**
Bianca

Side compatibile con Vimar®



4B.V14.P40.USB
USBP40 3.0
per **Plana™**
Bianca



4B.N.P40.USB
USBP40 3.0
per **LivingLight™**
Bianca



4B.L.P40.USB
USBP40 3.0
per **LivingLight™**
Antracite



4B.NT.P40.USB
USBP40 3.0
per **LivingLight™**
Tech



4B.V19B.P40.USB
USBP40 3.0
per **Arkè™**
Bianca



4B.V19.P40.USB
USBP40 3.0
per **Arkè™**
Grigia



4B.V19M.P40.USB
USBP40 3.0
per **Arkè™**
Metal



4B.KW.P40.USB
USBP40 3.0
per **LivingNow™**
Bianca



4B.KG.P40.USB
USBP40 3.0
per **LivingNow™**
Antracite



4B.KM.P40.USB
USBP40 3.0
per **LivingNow™**
Sabbia

Spine adatte a USBP40 3.0

Standard italiano

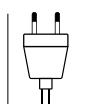

2P 10 A



2P+T 10 A



2P+T 16 A

Standard tedesco



2P+T

USB



Tipo C

4b USBP503

USBP503 è la prima stazione di ricarica universale a incasso. Con 5 prese elettriche, 2 uscite USB Tipo C e un unico morsetto di alimentazione, rappresenta il massimo della versatilità e della semplicità targate 4box.



USBP503 permette di utilizzare fino a **5 prese contemporaneamente**, in **solì 3 moduli**

USBP503 è la **multipresa compatta e da incasso**, progettata per ottimizzare lo spazio. **5 diverse prese elettriche e 2 uscite USB Tipo C** in un unico prodotto, installabile in una tradizionale scatola 503 a **3 moduli**.

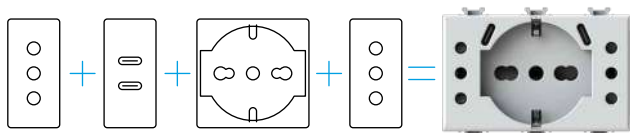

Compatibile con le serie civili più diffuse

Bticino®
Matix™, LivingLight™, LivingNow™

Vimar®
Plana™, Arkè™

Più versatile

5 prese diverse, per soddisfare ogni necessità e dire finalmente addio ad adattatori e alimentatori.

Più sicura

Con la sonda di temperatura interna e grazie alla memoria autoapprendente, USBP503 evita il surriscaldamento dei dispositivi collegati.

Più universale

La prima vera stazione universale di ricarica da incasso.



Highlights



Massima potenza e velocità di ricarica

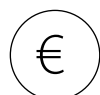

Prezzo più vantaggioso, risparmio economico



Compatibile con le serie civili più diffuse

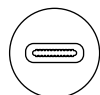

USB da 3 A 15 W dotata di **doppio** connettore di **tipo C**



Stop ad adattatori e alimentatori antiestetici



USBP503 è un prodotto **brevettato**



Il nuovo standard delle prese elettriche



1. Basta adattatori

Con USBP503 potrai collegare i dispositivi dotati di spine schuko e USB C senza l'utilizzo degli adattatori e alimentatori.

2. Salvaspazio

Grazie a USBP503 potrai utilizzare cinque spine in contemporanea in un unico frutto da tre moduli.

Un unico morsetto di alimentazione

USBP503 è dotata di **un unico morsetto** grazie al quale anche l'installazione risulta più semplice e veloce.

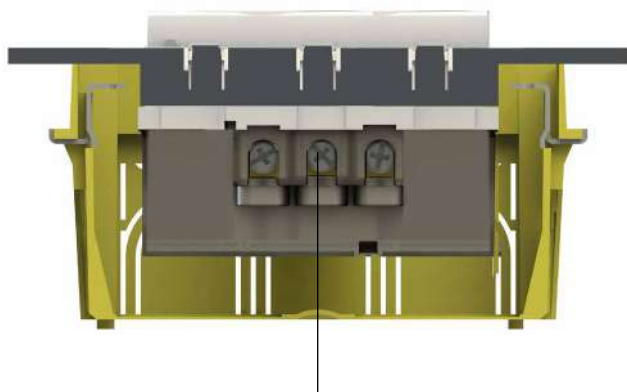

- Permette un **cablaggio agevole e veloce** grazie all'**unico morsetto** di alimentazione.
- Per il **passaggio dei cavi**, lo spazio disponibile dal fondo è compreso tra **1 cm e 1,3 cm** a seconda dei modelli di scatola.

Sapevi che...

Entro la fine del 2024 il connettore USB C diventerà il nuovo standard europeo per la ricarica dei dispositivi, stabilendo un'unica soluzione di ricarica per determinati dispositivi elettronici:

- Laptop
- Tablet
- Smartphone
- Smart watch
- Cuffie true wireless
- E-reader
- Fotocamere digitali
- Console da gaming portatili
- Autoparlanti portatili

E non solo, lo standard USB C è già presente in molti altri dispositivi elettronici di diverso genere.

Catalogo

USBP503 compatibile con Bticino®



4BUSBP503.AM
USBP503 per
Matix™
Bianca

USBP503 compatibile con Vimar®



4BUSBP503.V14
USBP503 per
Plana™
Bianca



4BUSBP503.L
USBP503 per
LivingLight™
Antracite



4BUSBP503.N
USBP503 per
LivingLight™
Bianca



4BUSBP503.NT
USBP503 per
LivingLight™
Tech



4BUSBP503.V19
USBP503 per
Arkè™
Grigia



4BUSBP503.V19B
USBP503 per
Arkè™
Bianca



4BUSBP503.V19M
USBP503 per
Arkè™
Metal

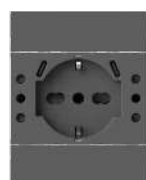

4BUSBP503.KG
USBP503 per
LivingNow™
Nera



4BUSBP503.KM
USBP503 per
LivingNow™
Sabbia



4BUSBP503.KW
USBP503 per
LivingNow™
Bianca

Spine adatte a USBP503

Standard italiano

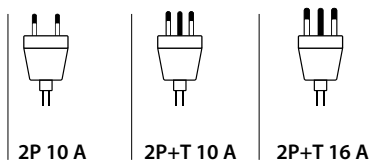

Standard tedesco



4b Power Bag

Power Bag è un potente alimentatore USB che trasforma una potenza di 230 V AC in 5.0 V DC fino a un massimo di 5.1 A. È dotata di 4 uscite USB e consente di caricare più dispositivi in contemporanea. Power Bag può essere portata in viaggio grazie alle dimensioni ridotte. Il suo design elegante e minimal la rende adatta a qualsiasi ambiente.



Un **unico alimentatore** per differenti dispositivi elettronici



Connettori adatti

USB

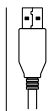

Tipo A



Highlights

4 Quattro prese USB per caricare i tuoi dispositivi dove vuoi

 **USB 5.1 A** per una ricarica veloce

 **Cover in silicone removibile** per un minore ingombro

 Il suo aspetto **elegante** la rende perfetta per ogni ambiente

Più versatile

Uscita USB 5.1 A che permette di ricaricare più dispositivi contemporaneamente.

Più comodo

Rimuovendo la cover in silicone, riduci il suo ingombro e puoi comodamente portarla con te!

Più elegante

Raffinata e minimal.
Posizionala dove vuoi e dona ai tuoi ambienti un tocco di design.

Catalogo



4B.PB.USB
Caricatore
Power Bag
USB 5.1 A



SERIE B

Alcuni dispositivi sono **indispensabili** per realizzare un impianto elettrico che prevede l'utilizzo di una serie civile.

Per esempio i supporti portafrutti elettrici e i copriforo sono elementi semplici e necessari, dove 4box è riuscita a portare **innovazione**.

Libero è il supporto multi serie che rivoluziona l'installazione delle serie civili, un unico modello per poter personalizzare a proprio piacimento lo stile del proprio impianto.

Titappo è il primo e unico copriforo al mondo dotato di **Stripper**, un ingegnoso brevetto di 4box che permette di spellare i cavi senza l'uso di utensili.

SERIE B, elementi basilari per un impianto moderno e innovativo.



4b Libero



4b Placche



4b Bundle



4b Hide



4b Titappo

4b Libero

Fino ad oggi, per ogni serie civile, esisteva un unico supporto su cui era possibile installare le relative placche e i relativi frutti.

Con Libero è possibile scegliere finiture di altre serie e altre marche, garantendo un servizio di personalizzazione completo.

Finalmente Libero di scegliere.

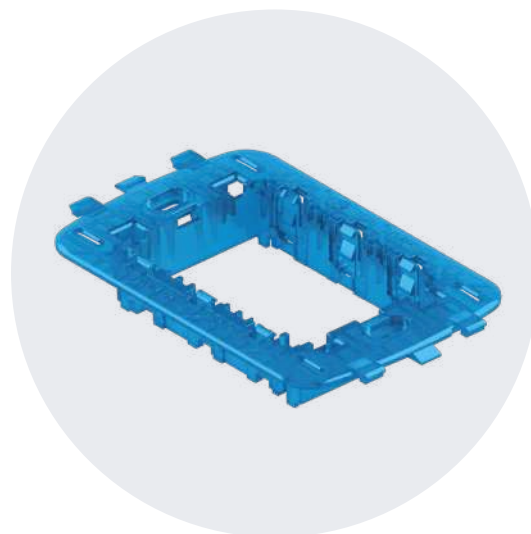

Il **supporto unico** che **rivoluziona** l'installazione delle **serie civili più diffuse**

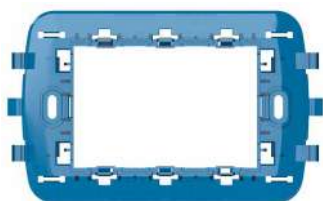

Compatibile con
i frutti / funzioni

Bticino®
LivingLight™

Vimar®
Eikon™, Arkè™, Plana™

Compatibile con
le placche

Bticino®
LivingLight™ quadra (no Air),
LivingInternational™, Axolute™ solo 3 moduli (no Air)

Vimar®
Plana™, Arkè™ (no Fit), Eikon™

Più libero

Puoi scegliere placche e funzioni fra quelle proposte dai principali produttori di serie civili, **senza essere vincolato** al supporto.

Più flessibile

Con **Libero** puoi sostituire la **placca** delle serie civili **senza interventi invasivi e costosi**. Modificare l'aspetto del tuo ambiente non è mai stato **così semplice**.

Più compatibile

Il supporto **Libero** è **compatibile** con i frutti, le funzioni e le placche realizzate dai principali produttori, permettendoti così di **coniugare qualità e gusto personale**.

Highlights



Compatibile con le serie civili più diffuse



Prezzo più vantaggioso, risparmio economico



Numerose possibilità di scelte estetiche



Per le placche a **2, 3, 4 o 7 moduli**



Una soluzione **semplice**, ma ricca di **vantaggi**

Un supporto **unico e originale** che ti permette di installare i frutti, le funzioni e le placche dei principali produttori di serie civili. Con Libero di 4box **non hai più limiti di scelta** e vincoli temporali. Cambia l'aspetto della tua casa quando vuoi e come vuoi.

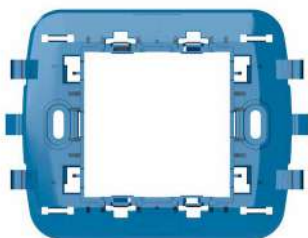

Libero da **due** moduli

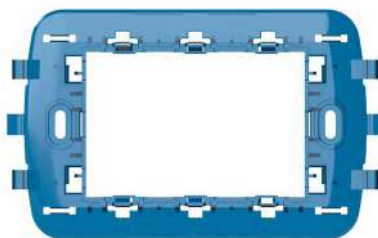

Libero da **tre** moduli

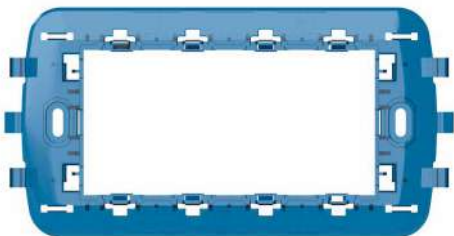

Libero da **quattro** moduli

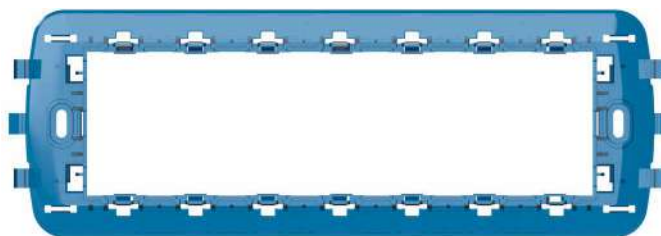

Libero da **sette** moduli

Per l'installatore:

La scelta del supporto **non vincola la scelta finale** delle finiture, ottimizzando le tempistiche di lavoro e lasciando più tempo per decidere al cliente.

Per il distributore:

Avere un **unico codice** per diversi modelli di supporto, permette di ottimizzare il magazzino e rendere **più efficiente** la commercializzazione dei prodotti.

Per il cliente finale:

Per la prima volta sei libero di **scegliere placche e frutti di diversi produttori**, creando così la tua soluzione originale e personalizzata.

Uno per tutti, tutti per uno

Libero ti dà la possibilità di poter **cambiare l'estetica** delle tue serie civili e non solo. Associando Libero ai frutti 4box, **grazie alla loro versatilità** e alla loro **grande compatibilità** con le serie civili più diffuse puoi cambiare l'aspetto dei tuoi ambienti scegliendo fra le svariate scelte compatibili. **Cambiare aspetto non è mai stato così semplice.**

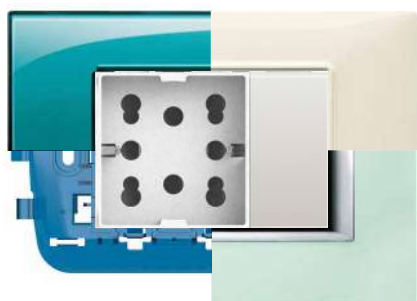

Utilizzo con placche Bticino® Living™ International

Per utilizzare il supporto Libero con le placche Bticino® Living™ International è necessario **rimuovere le alette** indicate nell'immagine

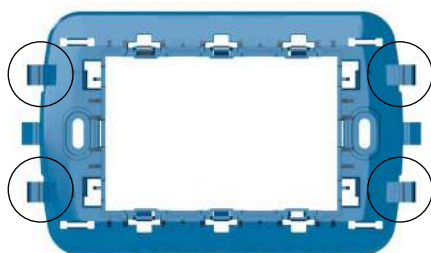

Catalogo



4B.BV.2M

Libero per
Bticino® e Vimar®
2 moduli



4B.BV.3M

Libero per
Bticino® e Vimar®
3 moduli



4B.BV.4M

Libero per
Bticino® e Vimar®
4 moduli



4B.BV.7M

Libero per
Bticino® e Vimar®
7 moduli

4b Placche

Le placche per serie civili 4box sono considerate dei veri e propri complementi di arredo. I due modelli si adattano a ogni contesto abitativo, sia residenziale sia terziario, e sono caratterizzate da linee semplici e da colori neutri.

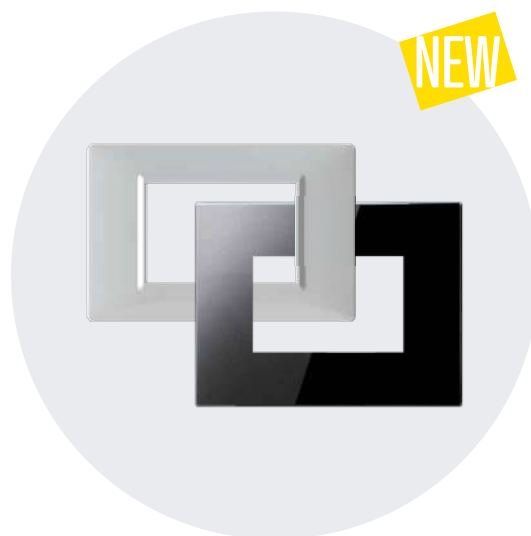

L'ampia modularità a **2,3, 4 e 7 moduli** garantisce la possibilità di arricchire l'impianto elettrico con **differenti funzioni**

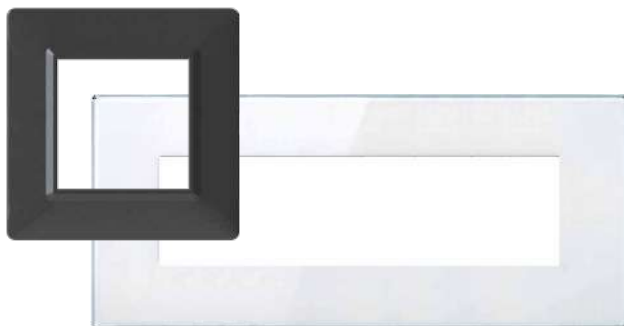

Compatibili con i supporti

4box
Libero

Bticino®
Matix™

Vimar®
Plana™, Arkè™, Eikon™

Più compatibili

A seconda del modello le placche 4box possono essere utilizzate con le principali serie civili.

La compatibilità è garantita sia sui supporti originali di Bticino® Matix™, di Vimar® Plana™, Arkè™ e Eikon™, sia sul supporto Libero di 4box.

Più vantaggiose

Il tecnopolimero e il metacrilato con cui sono realizzate le placche (a seconda del modello) garantiscono un prezzo vantaggioso alla portata di tutti.

Più resistenti

In particolare, il metacrilato è cristallino, 30 volte più resistente del vetro e notevolmente più leggero. Per questo motivo viene spesso utilizzato come sostituto del vetro.

Highlights



Estetiche neutre adatte ad ogni contesto abitativo



Prezzo più vantaggioso, risparmio economico



Compatibili con diverse serie civili



Differenti materiali per ogni ambiente



Metacrilato e tecnopolimero per il massimo delle estetiche

Due materiali economici che garantiscono il massimo della resa estetica. Il metacrilato con l'effetto vetro e il tecnopolimero adatto ad ogni contesto.



Placca da 2 moduli



Placca da 3 moduli



Placca da 4 moduli



Placca da 7 moduli

Catalogo

Placca compatibile con Bticino®
realizzate in metacrilato



4B.BG.2M.BN
Placca 2 moduli
per Matix™
Bianca



4B.BG.2M.NR
Placca 2 moduli
per Matix™
Antracite



4B.BG.3M.BN
Placca 3 moduli
per Matix™
Bianca



4B.BG.3M.NR
Placca 3 moduli
per Matix™
Antracite



4B.BG.4M.BN
Placca 4 moduli
per Matix™
Bianca



4B.BG.4M.NR
Placca 4 moduli
per Matix™
Antracite



4B.BG.6M.BN
Placca 6 moduli
per Matix™
Bianca



4B.BG.6M.NR
Placca 6 moduli
per Matix™
Antracite

Placca compatibile con Vimar®

realizzate in metacrilato



4B.BV.2M.BN
Placca 2 moduli
per Plana™, Arkè™,
Eikon™ e 4box Libero
Bianca



4B.BV.2M.NR
Placca 2 moduli
per Plana™, Arkè™,
Eikon™ e 4box Libero
Antracite

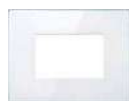

4B.BV.3M.BN
Placca 3 moduli
per Plana™, Arkè™,
Eikon™ e 4box Libero
Bianca



4B.BV.3M.NR
Placca 3 moduli
per Plana™, Arkè™,
Eikon™ e 4box Libero
Antracite



4B.BV.4M.BN
Placca 4 moduli
per Plana™, Arkè™,
Eikon™ e 4box Libero
Bianca



4B.BV.4M.NR
Placca 4 moduli
per Plana™, Arkè™,
Eikon™ e 4box Libero
Antracite

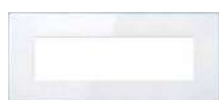

4B.BV.6M.BN
Placca 7 moduli
per Plana™, Arkè™,
Eikon™ e 4box Libero
Bianca



4B.BV.6M.NR
Placca 7 moduli
per Plana™, Arkè™,
Eikon™ e 4box Libero
Antracite

Placca compatibile con Vimar®

realizzate in tecnopolimero



4B2MBN.V14
Placca 2 moduli
per Plana™ e 4box Libero
Bianca



4B2MAN.V14
Placca 2 moduli
per Plana™ e 4box Libero
Antracite



4B3MBN.V14
Placca 3 moduli
per Plana™ e 4box Libero
Bianca



4B3MAN.V14
Placca 3 moduli
per Plana™ e 4box Libero
Antracite



4B4MBN.V14
Placca 4 moduli
per Plana™ e 4box Libero
Bianca



4B4MAN.V14
Placca 4 moduli
per Plana™ e 4box Libero
Antracite



4B7MBN.V14
Placca 7 moduli
per Plana™ e 4box Libero
Bianca



4B7MAN.V14
Placca 7 moduli
per Plana™ e 4box Libero
Antracite

4b Bundle

4box propone una combinazione di più prodotti per fornire un kit completo e pronto all'uso. La nuova placca combinata con il supporto Libero e le prese multistandard P503 e USBP503 garantisce quindi una soluzione vantaggiosa e funzionale.



Devi aggiungere o sostituire un punto presa nella tua abitazione?

I Bundle di 4box sono la risposta ideale! L'estetica dei prodotti si adatta a ogni impianto preesistente e le prese multistandard P503 e USBP503, con il massimo delle funzioni disponibili, sono la combinazione perfetta per sostituire o aggiungere un punto presa.



Highlights



Tutto in una soluzione
pronta all'uso



Prezzo più vantaggioso,
risparmio economico



Adatta per **aggiungere o**
sostituire un punto presa



Un unico morsetto per
un'installazione facile e veloce

Catalogo



4BP503KIT.BN
Bundle con
P503, telaio Libero
e Placca - Bianca



4BP503KIT.AN
Bundle con
P503, telaio Libero
e Placca - Antracite



4BUSBP503KIT.BN
Bundle con
USBP503, telaio Libero
e Placca - Bianca



4BUSBP503KIT.AN
Bundle con
USBP503, telaio Libero
e Placca - Antracite

4b Hide

Hide rivoluziona il concetto di presa elettrica. La spina scompare all'interno del muro, dietro lo sportello scorrevole, e la parete resta sempre libera e ordinata. Usare Hide è semplicissimo. Basta far scorrere il frontalino, inserire la spina et voilà, il gioco è fatto. Puoi mimetizzare Hide sulla tua parete, scegliendo tra i diversi materiali disponibili per le cover.

Si installa su scatole esistenti

Hide si installa esattamente come qualunque presa tradizionale. L'installazione avviene nelle comuni scatole da incasso a 3 o a 4 moduli senza necessità di adattatori. Il cablaggio non richiede particolari accorgimenti.

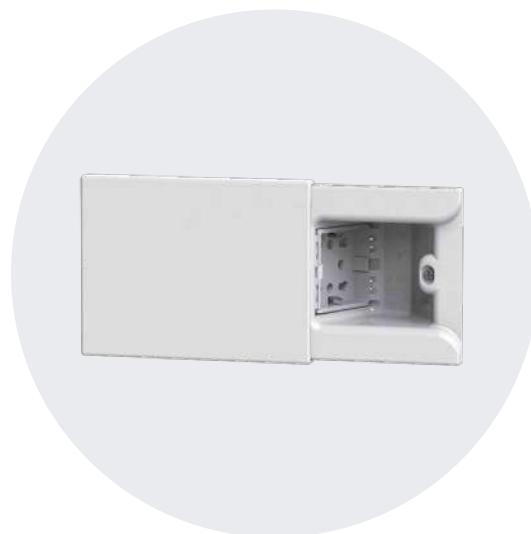

Semplicemente geniale

Hide non è soltanto stile, ma anche funzionalità e semplicità installativa. Nel progettare la presa che rivoluziona il mercato elettrico, 4box ha pensato anche alla facilità di installazione. Hide è compatibile con le scatole e i cablaggi esistenti. Hide non smette mai di sorprendere: un'idea attuale, proiettata verso il futuro.

L'intuizione che fa la differenza

Hide è il frutto della collaborazione nata fra 4box e i designer di Italy innovazioni.

Highlights



Svariati frutti compatibili
in base alle proprie **esigenze**



Sicura per i bambini grazie alla
chiusura dello sportello scorrevole



Personalizzabile in ogni modo,
dalle finiture disponibili al fai da te



Sporge dal muro **solo**
11 mm a spina inserita



Installazione su scatole
da incasso a **3 o 4 moduli**





Più bella

Minimal: Un design fine e lineare che testimonia un **concept stilistico evoluto**, innovativo e personale.

Evoluta: Trasforma un punto di servizio in un **complemento originale** che crea ordine.



Più funzionale

Libera lo spazio: Permette di **posizionare i mobili** anche **in corrispondenza delle prese** elettriche senza il fastidioso ingombro della spina.

Compatta: Sporge dal muro per **soli 11 mm** a spina inserita e assicura un **ridotto impatto visivo**. Il disordine dei cavi non è più un problema.



Più creativa

Personalizzabile: Hide **può essere dipinta** o decorata con rivestimenti, carte da parati e serigrafie. **Puoi liberare la fantasia**.

Multimaterica: Lo sportello in ABS **può essere rivestito** in vetro, legno, metallo, marmo e altri materiali a scelta per **garantire la massima libertà progettuale**.



Più sicura

Protetta: Nessuna spina a vista vuol dire **maggiore sicurezza** per i più piccoli.

Intuitiva: L'installazione e l'utilizzo sono di **immediata comprensibilità**.

Vuoi utilizzare i tuoi frutti?

Allora puoi ordinare anche le versioni solo telaio di Hide, che potrai utilizzare esclusivamente con i frutti della serie Vimar® Plana™.

Su richiesta sono disponibili anche prese con standard francese, tedesco, svizzero, statunitense, israeliano, argentino ed euro-americano.

Catalogo

Hide a 3 e 4 moduli



4B.01.000
solo telaio
3 moduli
Bianca



4B.04.000
solo telaio
4 moduli
Bianca



4B.01.014
2 bipasso
3 moduli
Bianca



4B.04.014
2 bipasso
4 moduli
Bianca



4B.01.015
Schuko bivalente
3 moduli
Bianca



4B.01.H21
Side
3 moduli
Bianca



4B.04.H21
Side
4 moduli
Bianca



4B.03.000
solo telaio
3 moduli
Antracite



4B.06.000
solo telaio
4 moduli
Antracite



4B.06.015
Schuko bivalente
4 moduli
Antracite



4B.03.H21
Side
3 moduli
Antracite

Hide è un prodotto nato dall'ingegno di Italy Innovazioni

4b Titappo

Titappo è il primo e unico copriforo al mondo dotato di Stripper.

Grazie a questa innovativa tecnologia integrata è possibile spellare cavi di due diametri differenti (1,5 mm² e 2,5 mm²) senza l'uso di utensili.

Con Titappo il tuo impianto è subito ultimato.

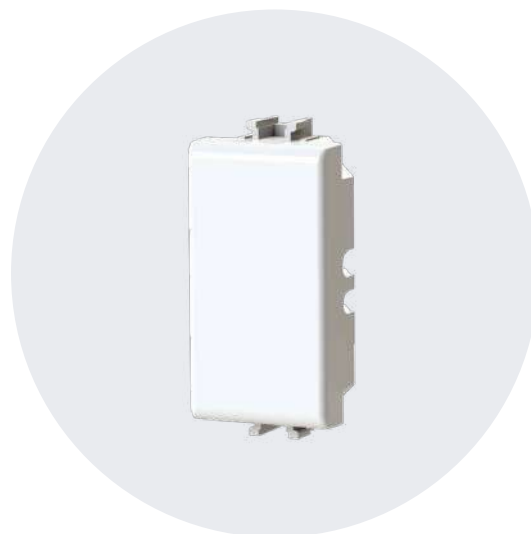

Il primo **copriforo** con **Stripper** integrato

Con **Titappo** e **Stripper**, un nuovo fantastico brevetto di 4box, il tuo impianto è subito ultimato.



Compatibile con le serie civili più diffuse

Bticino[®]
Matix[™], LivingLight[™]

Vimar[®]
Plana[™], Arkè[™]

Gewiss[®]
System[™]

Catalogo

Titappo compatibile con Bticino[®]



4B.AM.TT
Titappo per
Matix[™]
Bianca



4B.N.TT
Titappo per
LivingLight[™]
Bianca



4B.L.TT
Titappo per
LivingLight[™]
Antracite



4B.NT.TT
Titappo per
LivingLight[™]
Tech

Highlights



Compatibile con le serie civili più diffuse



Prezzo più vantaggioso, risparmio economico



Basta utensili!
Spellacavo incorporato



Installazione facile e veloce

Titappo compatibile con Vimar®



4B.V14.TT
Titappo per
Plana™
Bianca



4B.V19B.TT
Titappo per
Arkè™
Bianca



4B.V19.TT
Titappo per
Arkè™
Grigia



4B.V19M.TT
Titappo per
Arkè™
Metal

Titappo compatibile con Gewiss®



4B.G20.TT
Titappo per
System™
Bianca



SERIE E

Con 4box l'impianto elettrico si arricchisce di **soluzioni uniche** che ne aumentano l'efficienza e la praticità rendendo alcuni gesti che compiamo quotidianamente, come inserire una spina elettrica o accendere una luce, ancora più semplici e funzionali. Sia all'interno del proprio ambiente domestico che all'esterno i prodotti della **SERIE E** di 4box sono utili a soddisfare le necessità del vivere quotidiano dando valore all'impianto elettrico.

SERIE E, idee semplici al servizio della tua casa.



4b Wide



4b Externa IP40



4b Externa IP55

4b Wide

Wide è l'unica custodia al mondo che mantiene, anche a spina inserita, il grado di protezione IP55 se installata nella scatola da incasso a 3 moduli e IP66 con la sua scatola da parete. Wide sfrutta l'idea geniale di Hide e la completa con un sistema di protezione dal contatto con corpi solidi e liquidi. Nessun'altra soluzione al mondo può offrire prestazioni simili.



Sicurezza evoluta



Grado di protezione

IP55
Con scatola da incasso

IP66
Con custodia da parete

Compatibile con la serie civile

Vimar®
Plana™ (nella versione Wide solo telaio)

Più impermeabile

Grazie al supporto esclusivo, Wide è impermeabile a spina inserita e mantiene il grado di protezione IP55 o IP66.

Più bella

Il design elegante di Wide permette di collocare il prodotto sia in ambito residenziale come nel caso di balconi e giardini, sia in ambito terziario/industriale.

Più completa

Con Wide puoi utilizzare le più comuni tipologie di spine presenti nel mercato italiano.

Highlights



Svariati frutti compatibili
in base alle proprie **esigenze**



Grado di protezione
IP55 e IP66



Installazione su
scatole a **3 moduli**



Versatile, permette l'inserimento
anche delle spine schuko 90°



Wide, la più versatile e sicura

La presa basculante permette l'inserimento delle più comuni spine, anche della spina schuko con l'uscita del cavo a 90°.

Per effettuare il movimento è sufficiente la pressione esercitata nell'atto di inserimento della spina. Wide garantisce la protezione dell'impianto e mantiene, anche a spina inserita, il grado di protezione IP55 se installata in scatola a incasso a tre moduli, o IP66 se installata con la sua scatola da parete. **Wide è adatto a tutte le tipologie di spine disponibili in commercio.**



Più funzionalità e versatilità con Wide

Il particolare movimento basculante del supporto sul quale è installata la presa elettrica permette l'inserimento di qualunque tipologia di spina, anche della spina schuko a 90° (chiamata anche schuko a pipa).

Movimento basculante a 45°



L'unica presa per scatola a 3 moduli impermeabile anche a spina inserita

Nessun bisogno di scollegare la spina in caso di maltempo, perché la protezione permane.

Wide è l'unica presa per scatola da incasso a 3 moduli da esterno capace di garantire prestazioni di questo tipo.

Adatto per gli ambienti domestici, come all'esterno dell'abitazione, in piscina e in garage, ottimo negli ambienti di lavoro, dalle cucine professionali ai locali tecnici. Qualunque sia il suo utilizzo Wide protegge il tuo impianto in totale sicurezza.



La soluzione per scatola a 3 moduli



IP55

Con scatola da incasso

Protezione totale alla penetrazione di corpi solidi.

Protezione contro gocce, vapori, spruzzi e getti d'acqua.



IP66

Con scatola da parete

Protezione totale alla penetrazione di corpi solidi e polveri.

Protetto contro forti getti d'acqua da qualsiasi direzione.

Installarla è semplice

Wide si può installare nelle comuni scatole da **incasso a 3 moduli**. Ciò la rende perfetta per le nuove installazioni o ristrutturazioni perché utilizza la **scatola esistente**. La messa a norma di impianti esistenti è più agevole perché, potendo riutilizzare le scatole a 3 moduli già installate, gli interventi possono essere eseguiti **senza opere murarie**.

In alternativa alla versione per scatola da incasso a 3 moduli con grado di protezione **IP55**, Wide è disponibile anche nella variante con custodia a parete e grado di protezione **IP66**.

Cos'è il grado IP?

La scala IP (Ingress Protection) è una convenzionale che, nell'ingegneria elettrica, indica il grado di protezione di un oggetto dal contatto con corpi solidi e liquidi.

Catalogo



4B.W.01
Wide IP55
solo telaio
Per scatola incasso
3 moduli
Bianca



4B.W.03
Wide IP55
solo telaio
Per scatola incasso
3 moduli
Antracite



4B.W.RAL
Wide IP55
solo telaio
Per scatola incasso
3 moduli
RAL 7035



4B.W.CC03

Presa mobile
IP66 con P40
cavo 3 mt
Nera



4B.W.AP
Accessorio
abbraccia palo
per scatola da
parete IP66
RAL 7035



4B.W.01.015
Wide IP55
completa di presa
schuko bivalente
Per scatola incasso
3 moduli
Bianca



4B.W.03.015
Wide IP55
completa di presa
schuko bivalente
Per scatola incasso
3 moduli
Antracite



4B.W.RAL.015
Wide IP55
completa di presa
schuko bivalente
Per scatola incasso
3 moduli
RAL 7035



4B.W.04.015
Wide IP55
completa di presa
schuko bivalente
Per scatola incasso
3 moduli
Verde bosco



4B.WB.01
Scatola da parete
IP66 per Wide
Bianca



4B.WB.03
Scatola da parete
IP66 per Wide
Antracite



4B.WB.RAL
Scatola da parete
IP66 per Wide
RAL 7035



4B.WB.04
Scatola da parete
IP66 per Wide
Verde bosco

Vuoi utilizzare i tuoi frutti?

Puoi ordinare anche le versioni solo telaio di Wide, che potrai utilizzare esclusivamente con i frutti della serie Vimar® Plana™.

Accessori

Spine adatte a Wide

Standard italiano

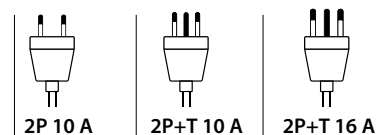

Standard tedesco

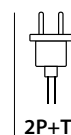

4b Externa IP40 IP55

Externa IP40 e IP55 sono progettate per offrirti una soluzione all in one che comprende sia scatola esterna che frutto preinstallato. Questo significa un minor tempo d'installazione, un maggior risparmio economico e la possibilità di scegliere fra le funzionalità di Side, Side XL, Bitappo e Uniko.



Acqua e polvere, non vi temo

Externa è disponibile nella variante IP40 e IP55, questo significa che è resistente contro i corpi solidi superiori a 1 mm (IP40), ai getti d'acqua e alla polvere (IP55).

Semplice, ma evoluta

Externa IP40 e IP55 è l'unica scatola esterna all in one. Grazie al suo grado IP è resistente e funzionale, i frutti preinstallati la rendono unica e speciale, grazie Side e Side XL non ci sarà più la necessità di utilizzare alcun adattatore, mentre Uniko consente di scegliere fra la funzione di interruttore, deviatore, invertitore o pulsante.

Catalogo

Externa IP40 3 moduli



4B.IP40.H21.CU
Externa IP40
3 moduli
completo di
Uniko e Side



4B.IP40.H21.XL
Externa IP40
3 moduli
completo di
Side XL

Externa IP55 3 moduli



4B.IP55.H21.CU
Externa IP55
3 moduli
completo di
Uniko e Side



4B.IP55.H21.XL
Externa IP55
3 moduli
completo di
Side XL

Highlights



Prodotto
all in one



Prezzo più vantaggioso,
risparmio economico



Grado di protezione
IP40 e IP55



Installazione
veloce



Non necessita di
nessun adattatore

Esterna IP40 2 moduli



4B.IP40.BT.CU
Esterna IP40
2 moduli
completo di
Uniko e Bitappo



4B.IP40.H21
Esterna IP40
2 moduli
completo di
Side

Esterna IP55 2 moduli



4B.IP55.BT.CU
Esterna IP55
2 moduli
completo di
Uniko e Bitappo



4B.IP55.H21
Esterna IP55
2 moduli
completo di
Side

Scopri i prodotti 4box

Scopri tutte le funzionalità
dei frutti preinstallati su
Esterna IP40 e IP55.

Side a pag. 8

Side XL a pag. 14

Bitappo a pag. 24

Uniko a pag. 30

Spine adatte a Esterna IP40 | IP55

Standard italiano

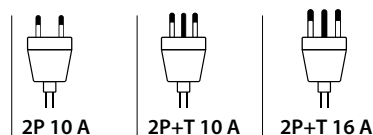

Standard tedesco

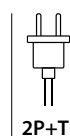



NEW

SERIE S

I dispositivi **smart** di 4box si adattano perfettamente a qualsiasi tipologia di impianto: ristrutturazioni, ex-novo o case già abitate. Sono facilissimi da installare e **non richiedono alcun gateway** per funzionare o essere configurati. La SERIE S si basa sul protocollo di comunicazione Wi-Fi, integrato su tutti i dispositivi smart 4box.

La gamma prodotti si compone di:

- **P40 S**, la rivoluzionaria presa intelligente di 4box, unica nel suo genere.
- **Uniko Lite S**, il comando smart di 4box per la gestione di interrotte, deviate o invertite.
- **Uniko Pro S**, l'unico comando al mondo smart multifunzione per la gestione di luci e avvolgibili.
- **Relè Lite S** e **Relè Pro S**, i relè da derivazione in grado di rendere smart qualsiasi impianto.

Tutti i dispositivi della SERIE S sono compatibili con Google Home e Amazon Alexa.

SERIE S è compatibile con le serie civili più diffuse: Bticino® LivingLight™, LivingNow™ e Matix™; Vimar® Plana™ e Arké™.

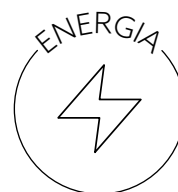

4b P40 S



4b Uniko Lite S



4b Uniko Pro S



4b Relè Lite S



4b Relè Pro S

I vantaggi della **smart home**

Convenienza: controllo remoto e automazione dei dispositivi per facilitare le attività domestiche

Risparmio energetico: gestione intelligente dell'energia per ridurre i consumi superflui

Sicurezza: monitoraggio in tempo reale dei principali elettrodomestici

Automazione: risparmiare tempo in attività quotidiane automatizzate

Accessibilità: facilità d'uso e app intuitiva alla portata di tutti

Gestione remota: controllo di tutte le funzioni di casa dai tuoi dispositivi portatili

Personalizzazione: creazione di scenari e automatismi per rendere l'ambiente unico e personale

Gestione risorse: monitoraggio del consumo energetico per ridurre sprechi



L'app 4box, una per tutto

Per offrire un livello eccezionale di comodità e controllo, è stata sviluppata l'app dedicata alla Serie S: non solo semplifica la gestione, ma rende anche il monitoraggio e l'interazione con i tuoi dispositivi un gioco da ragazzi.

Con questa app, puoi **centralizzare il controllo di tutti i tuoi prodotti 4box della Serie S su un unico comando**. Un tocco è sufficiente per personalizzare l'ambiente circostante secondo i tuoi desideri.

Ma le funzionalità non si fermano qui. Sarà possibile gestire le funzioni, configurare i dispositivi, creare scenari e routine, abilitare i vocal assistant e monitorare e gestire i consumi energetici dei tuoi dispositivi.

L'app di cui non potrai più fare a meno!

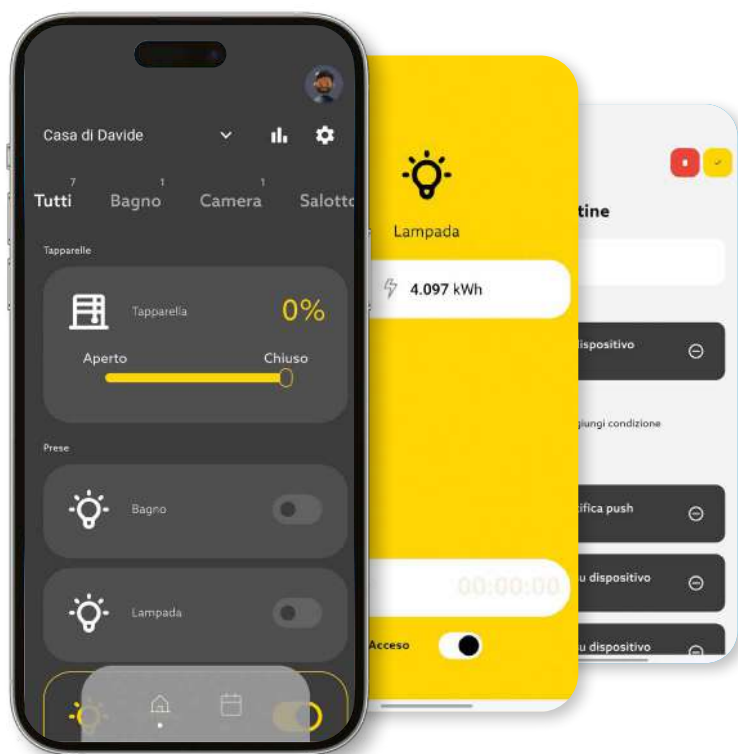

4b P40 S

P40 S è la nuova presa intelligente di 4box che rivoluziona la tua casa.

Dotata di un relè da 16 A consente di visualizzare il consumo direttamente dal LED RGB posto sul pulsante e rimane sempre connessa al Wi-Fi senza bisogno di gateway. P40 S, unica nel suo genere.

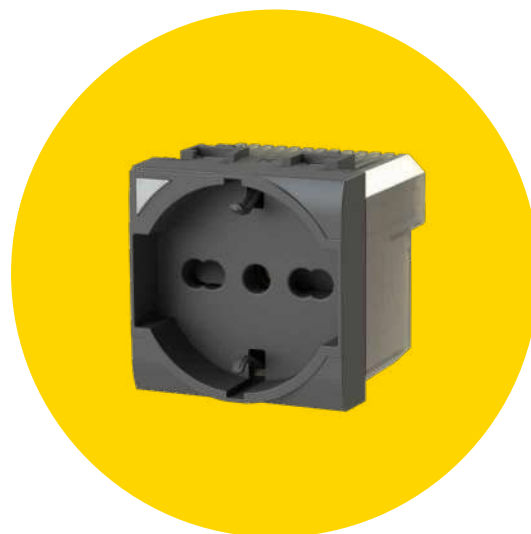

Un'unica presa per un controllo totale

Scopri quanto consumi in tempo reale con P40 S, grazie al LED RGB e l'energy meter integrato sai sempre quanto stai consumando. La presa è dotata anche di protezione termica che interverrà istantaneamente in caso di pericolo spegnendo il dispositivo.

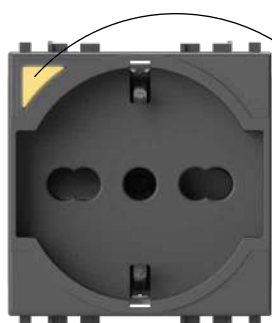

Micro Switch Button con LED RGB di stato che indica il consumo da 0 W a 3000 W

Compatibile con le serie civili più diffuse

Bticino®
Matix™, LivingLight™, LivingNow™

Vimar®
Plana™, Arkè™

Più intuitiva

Il LED RGB integrato nel pulsante indica quanto stai consumando con un semplice schema colori.

-  Da 0 W a 100 W il led si colora di azzurro
-  Da 100 W a 200 W il led si colora di verde
-  Da 200 W a 400 W il led si colora di giallo
-  Da 400 W a 1000 W il led si colora di arancione
-  Da 1000 W a 2500 W il led si colora di rosso
-  Da 2500 W a 3000 W il led si colora di viola

Highlights



Dotata di **energy meter** integrato



Connessione tramite **Wi-Fi**



Non necessita di gateway



Morsetti ausiliari IN e OUT per collegare dispositivi esterni



Dotata di **relè** da 16 A



Compatibile con **Google Home** e **Amazon Alexa**



P40 S, un concentrato di potenza e tecnologia

4box trasforma la classica presa P40 in un concentrato di tecnologia grazie alle funzioni smart. Infatti la P40 S (Schuko + 10/16 A) è dotata di **Micro Switch Button** multifunzione con LED RGB che accoppiato al **Energy Meter integrato** rileva istantaneamente i consumi. Infine l'antenna Wi-Fi consente di connettere P40 S agevolmente con tutti i dispositivi compatibili.

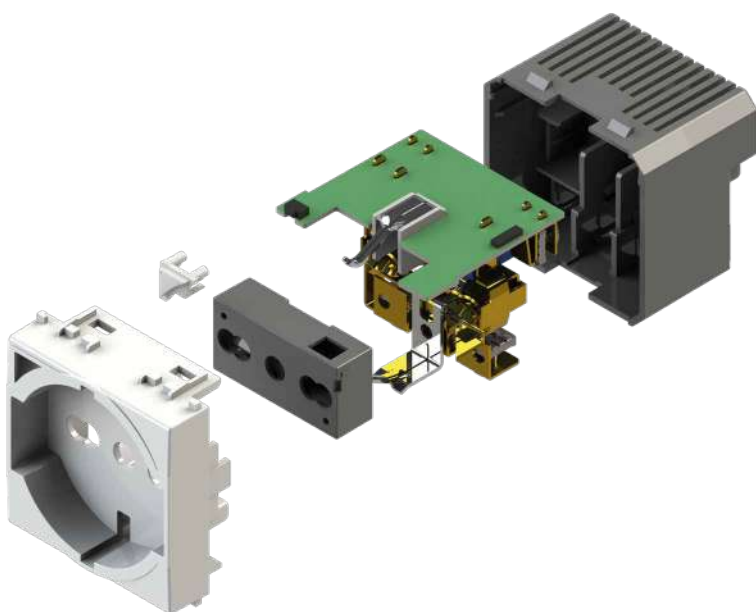

Schemi di collegamento

Connettore posteriore "IN" per connettere in ingresso interruttori o pulsanti per comandare il relè a bordo della P40 S.

Connettore posteriore "OUT" per passare la linea di fase ad un'altra presa non smart, permettendo così di comandare quest'ultima in parallelo con la P40 S.

Connettori di fase, neutro e terra per connessione alla linea elettrica presente nella scatola.

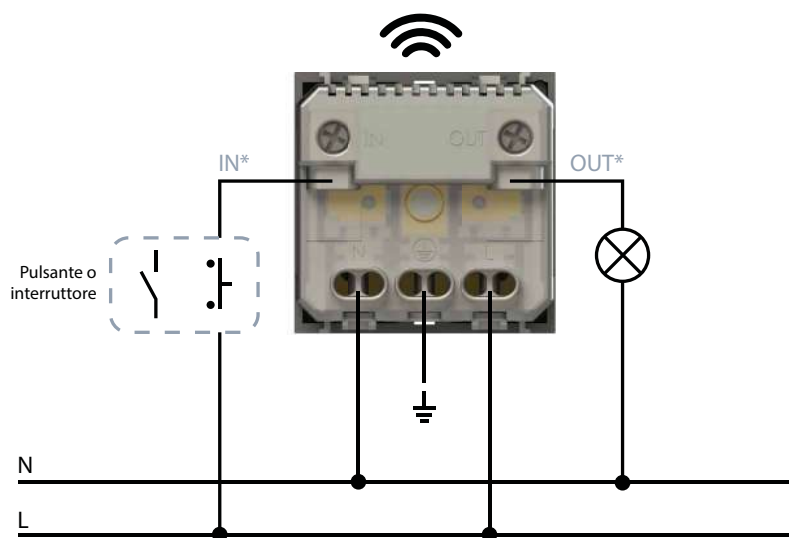

*Opzionale

Catalogo

P40 S compatibile con Bticino®



4BP40S.AM
P40 S per
Matix™
Bianca

P40 S compatibile con Vimar®



4BP40S.V14
P40 S per
Plana™
Bianca



4BP40S.N
P40 S per
LivingLight™
Bianca



4BP40S.L
P40 S per
LivingLight™
Antracite



4BP40S.NT
P40 S per
LivingLight™
Tech



4BP40S.V19B
P40 S per
Arkè™
Bianca



4BP40S.V19
P40 S per
Arkè™
Grigia



4BP40S.V19M
P40 S per
Arkè™
Metal



4BP40S.KW
P40 S per
LivingNow™
Bianca



4BP40S.KG
P40 S per
LivingNow™
Antracite



4BP40S.KM
P40 S per
LivingNow™
Sabbia

Spine adatte a P40 S

Standard italiano

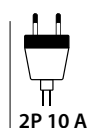

2P 10 A

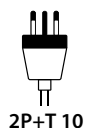

2P+T 10 A

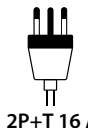

2P+T 16 A

Standard tedesco

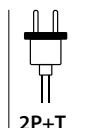

2P+T

4b Uniko Lite S

Uniko si evolve nella sua nuova versione Lite S: un solo comando, più possibilità. Uniko Lite S permette di avviare scenari, routine impostati tramite app o comandare il carico direttamente collegato. Sul fronte è presente un LED RGB che si illumina in base al suo utilizzo.

Uniko Lite S, da oggi sempre più unico.



Un unico comando per un controllo totale

Grazie all'app potrai tenere d'occhio i consumi visualizzandoli in tempo reale.

Il suo relè da 7 A consente il comando di una luce e tutte le sue interazioni smart. Impostare uno scenario non è mai stato tanto facile.

Compatibile con le serie civili più diffuse

Bticino®
Matix™, LivingLight™, LivingNow™

Vimar®
Plana™, Arkè™

Più flessibile

A seconda di come viene collegato, Uniko Lite S può essere installato al posto di un interruttore, un deviatore, un invertitore o addirittura al posto di un pulsante NC o NO. All'occorrenza può anche funzionare per avviare uno scenario.

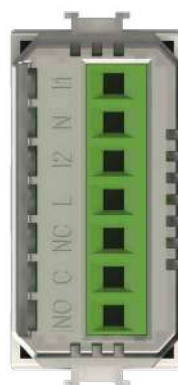

Highlights



Consente di comandare
1 punto luce



Connessione
tramite **Wi-Fi**



Non necessita
di gateway



Compatibile con
Google Home e Amazon Alexa



LED RGB
di stato



Uniko Lite S. semplice, ma speciale

Fra le funzionalità base di Uniko Lite S troviamo il **comando bistabile** (che consente di utilizzare il prodotto come interruttore, deviatore o invertitore) e il **comando monostabile** (funzione pulsante NO/NC). Oltre a questo Uniko Lite S permette la gestione di scenari, consentendoti di avere sempre l'atmosfera giusta con un semplice comando vocale.

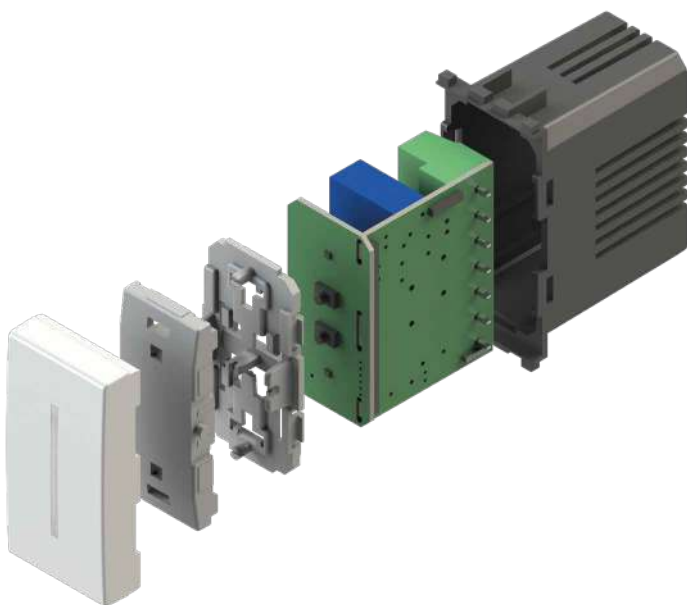

Schemi di collegamento

- Morsetti I1 e I2 per ingressi pulsante opzionali
- Morsetto N neutro
- Morsetti L per fase in ingresso
- Morsetti NC e NO per connettere in uscita
- Morsetto C connessione del comune

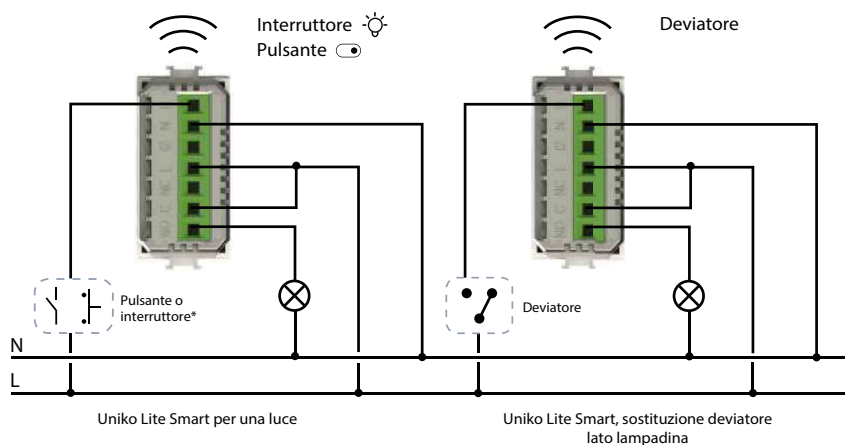

* In ingresso può essere collegato indistintamente alla Fase (L) o al Neutro (N)
 Interruttore: impostarlo nel caso in cui non siano presenti comandi in ingresso
 Pulsante: il comando dall'app chiude il contatto per un secondo

Catalogo

Uniko Lite S compatibile con Bticino®



4BCU1S.AM
Uniko Lite S per
Matix™
Bianca

Uniko Lite S compatibile con Vimar®



4BCU1S.V14
Uniko Lite S per
Plana™
Bianca



4BCU1S.N
Uniko Lite S per
LivingLight™
Bianca



4BCU1S.L
Uniko Lite S per
LivingLight™
Antracite



4BCU1S.NT
Uniko Lite S per
LivingLight™
Tech



4BCU1S.V19B
Uniko Lite S per
Arkè™
Bianca



4BCU1S.V19
Uniko Lite S per
Arkè™
Grigia



4BCU1S.V19M
Uniko Lite S per
Arkè™
Metal



4BCU1S.K
Uniko Lite S per
LivingNow™
da completare con
cover Bticino®

Tipologie di utilizzo di Uniko Lite S

Interruttore

Deviatore

Invertitore

Pulsante (NO/NC)

4b Uniko Pro S

Uniko Pro S è il nuovo prodotto multifunzione di 4box. Oltre alle funzioni già presenti nella versione Lite consente il comando di due punti luce, e non solo. Grazie ai due relè a bordo può controllare il motore delle tapparelle o delle tende consentendoti la gestione automatizzata, anche fuori casa.

Tutto quello che ti serve in un solo prodotto

Svariate funzioni, un solo comando, è questo il punto di forza di Uniko Pro S.

A bordo troviamo due LED RGB di stato, due relè (2x5 A) che consentono di comandare ben 2 punti luce, oppure un avvolgibile. Con l'antenna Wi-Fi e Bluetooth puoi sfruttare queste funzioni non solo in locale ma anche tramite app e assistenti vocali.

Oltre a tutto questo Uniko Pro S consente tramite app di tenere traccia dei consumi visualizzandoli in tempo reale.

Compatibile con le serie civili più diffuse

Bticino®
Matix™, LivingLight™, LivingNow™

Vimar®
Plana™, Arkè™



Più intuitivo

Uniko Pro S è un comando multifunzione (assiale).

I terminali "IN1" e "IN2" consentono la connessione di altri comandi di tipo non smart. I terminali "NO1" e "NO2" invece consentono la connessione in uscita di linee anche con neutro separato.

Infine i terminali di fase neutro sono adibiti all'alimentazione del dispositivo.

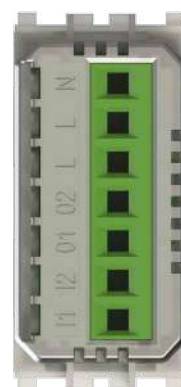

Highlights



Consente di comandare
2 punti luce o 1 tapparella



Connessione
tramite Wi-Fi



Non necessita
di gateway



Compatibile con
Google Home e Amazon Alexa



Due LED RGB
di stato



Dotata di energy meter
integrato



Catalogo

Uniko Pro S compatibile con Bticino®



4BCU2S.AM
Uniko Pro S per
Matix™
Bianca

Uniko Pro S compatibile con Vimar®



4BCU2S.V14
Uniko Pro S per
Plana™
Bianca



4BCU2S.N
Uniko Pro S per
LivingLight™
Bianca



4BCU2S.L
Uniko Pro S per
LivingLight™
Antracite



4BCU2S.NT
Uniko Pro S per
LivingLight™
Tech



4BCU2S.V19B
Uniko Pro S per
Arkè™
Bianca



4BCU2S.V19
Uniko Pro S per
Arkè™
Grigia



4BCU2S.V19M
Uniko Lite S per
Arkè™
Metal



4BCU2S.K
Uniko Pro S per
LivingNow™
da completare con
cover Bticino®

Tipologie di utilizzo di Uniko Pro S

Interruttore

Deviatore

Invertitore

Pulsante

Comando interbloccato

4b Relè Lite S | Pro S

Relè Lite S e Relè Pro S sono l'emblema della compatibilità! Qualunque sia la serie civile in uso, grazie a 4box ogni impianto può diventare smart. Relè Lite S e Relè Pro S, la smart home a portata di tutti.

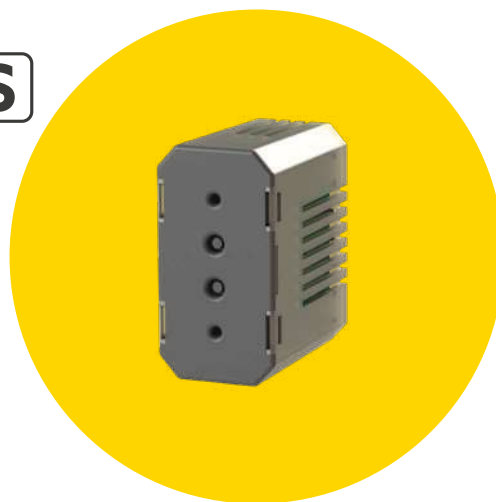

Due comandi per ogni esigenza

Relè Lite S è l'attuatore singolo da derivazione smart che consente la gestione di un singolo punto luce fino a 7 A, anche tramite app.

Relè Pro S è l'attuatore doppio (2x5 A) da derivazione smart che consente la gestione di due punti luce o un motore e il controllo dei consumi tramite app.

Più compatibile

Da oggi qualsiasi impianto può diventare smart grazie a 4box. Qualsiasi sia la serie civile in uso grazie a Relè Lite S e Relè Pro S la compatibilità è assicurata. Posiziona il relè in derivazione o dietro a un copriforo per rendere smart qualsiasi impianto. Semplice, veloce ed economico.

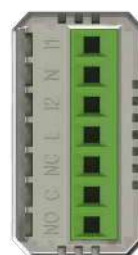

Relè Lite S



Relè Pro S

Highlights



Consentono di comandare **1 o 2 punti luce o 1 avvolgibile**



Connessione tramite **Wi-Fi**



Non necessitano di gateway



Compatibili con **Google Home e Amazon Alexa**



Dotato di **energy meter** integrato (solo Pro S)

L'atmosfera giusta al momento giusto

Relè Lite S e Relè Pro S sono dotati di un'antenna Wi-Fi che **consente di sfruttare diverse interazioni smart**. Utilizza l'app per generare le tue routine, chiedi agli assistenti vocali di attivare uno scenario e tieni traccia di tutti i consumi in tempo reale direttamente dal tuo smartphone.

È sempre un buon risveglio

Con Relè Pro S hai la possibilità di **comandare il motore di tapparelle, veneziane o tende da sole**. Imposta una routine e loro si apriranno all'orario prestabilito al mattino per chiudersi automaticamente la sera. E non solo, tramite gli assistenti vocali potrai gestire con la voce la loro apertura e chiusura senza mai muovere un dito.

Catalogo

Relè Lite S



4BCU1S.DER
Relè Lite S,
singolo relè
da derivazione

Relè Pro S



4BCU2S.DER
Relè Pro S,
doppio relè
da derivazione

Applicazioni d'uso

Le tecnologie smart sono in grado di automatizzare una serie di attività e di processi nelle abitazioni, allo scopo di ottimizzare i consumi e garantire maggiore comodità. Non è domotica, è più semplice!

Difatti, vi sono delle importanti differenze: la domotica comprende tutti i sistemi e i dispositivi che permettono di migliorare il comfort e l'efficienza della casa attraverso funzioni integrate e cablate nell'impianto elettrico. Smart home, invece, fa riferimento all'IoT e indica tutti i prodotti che utilizzano la connessione Internet e le app per smartphone per offrire nuove funzioni che hanno per protagonisti oggetti tradizionali di uso quotidiano come le luci, i termostati e le tapparelle.

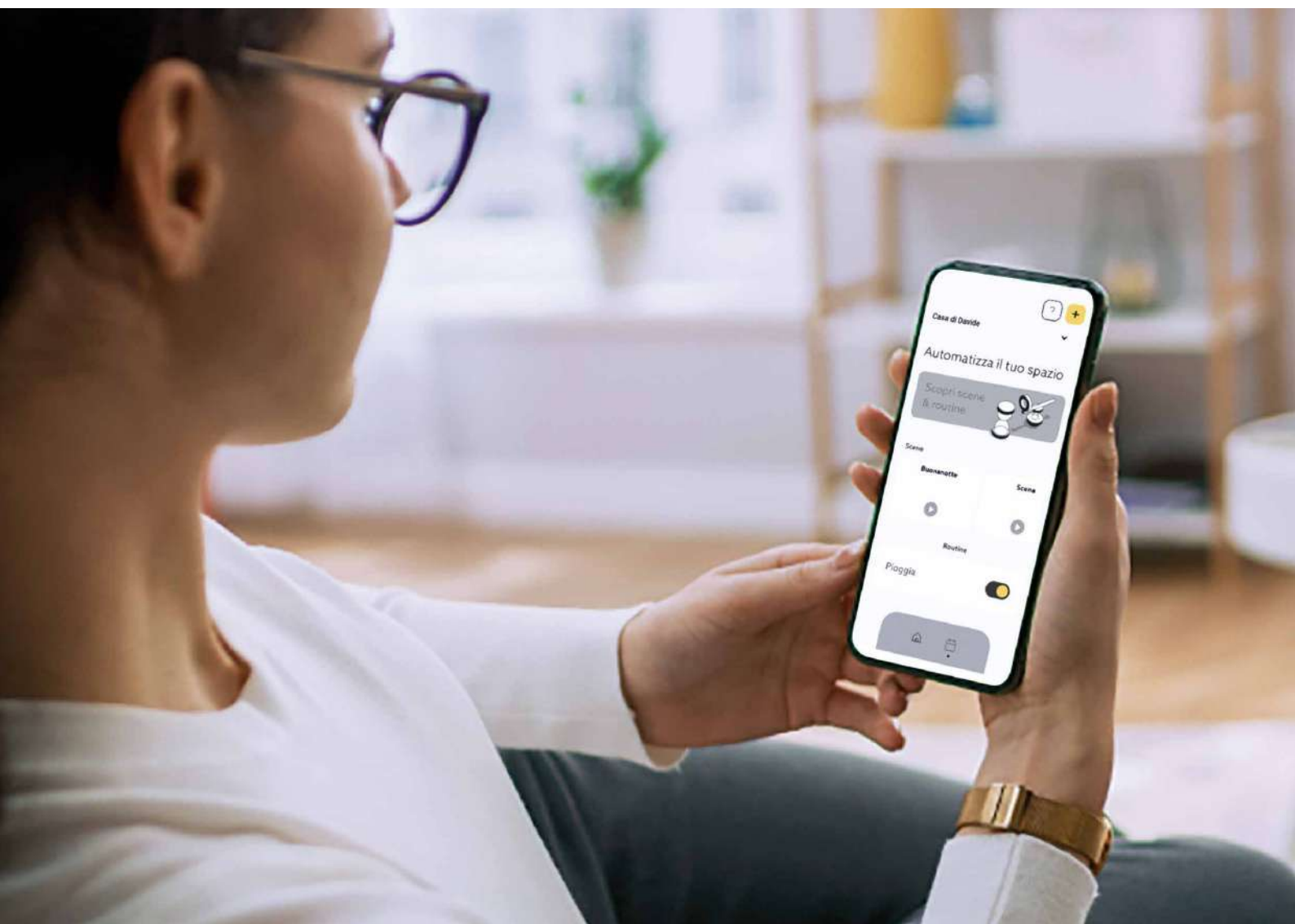

Crea i tuoi scenari e gestisci tutto con la voce

Chiedi e sarà fatto! Grazie agli assistenti vocali compatibili potrai cambiare lo scenario delle luci, gestire le tapparelle, le tende e molto altro.



P40 S

+



Uniko Lite/
Pro S

+



Assistenti
vocali

L'atmosfera perfetta dentro e fuori casa

Lascia che l'intelligenza dei dispositivi smart di 4box gestisca in autonomia le luci esterne su base astronomica in modo automatico.



P40 S

+



Wide

+



Astro



Applicazioni d'uso

Tutto sotto controllo

Notifica in arrivo se un dispositivo collegato dovesse accendersi o spegnersi, o nel caso in cui dovesse superare un lasso di tempo di utilizzo preimpostato.



P40 S

+



App 4box

Imposta timer e routine

Prepara la casa per la notte con un semplice comando. Imposta timer e routine grazie alle funzioni avanzate dei prodotti smart di 4box.



P40 S

+



Uniko Lite/
Pro S

+



Imposta
una routine



4box.it

Un sito per **tutte le informazioni** sempre a **portata di mano**

Sul sito **4box.it**, nell'area download, potrai sempre trovare tutte le **informazioni tecniche e di installazione** dei prodotti e i **listini prezzi** aggiornati.

Entra subito nel mondo 4box e scopri... **quello che non c'era!**

**Inquadra il QR code
e consulta l'area
download**

